

TOP
KOLEKCIE

TOP
INVESTIČNÉ
KOLEKCIE

5 *
ROKOV
ZÁRUKY

[PORTA]

KATALÓG 2020

Porta LOFT



ZÁLEŽÍ MI NA PLANÉTE ŽIJEM EKO

NA STRÁNKE
SK.PORTADOORS.COM
SÚ VŠETKY KATALÓGY
VŽDY AKTUÁLNE



OTVOR SA S NAMI PRE EKOLÓGIU, STIAHNI
SI KATALÓG V ELEKTRONICKEJ PODOBE.



STARÁME SA O ŽIVOTNÉ PROSTREDIE
VYRÁBAME ZODPOVEDNE

Obsah

01 INTERIÉROVÉ DVERE-LAKOVANÉ

MINIMAX	10	
LONDÝN, VIEDEN	12	
Porta ROYAL Premium	14	
Porta SKANDIA Premium	16	
Porta VECTOR Premium, Porta FORM Premium	18	
Porta FOCUS Premium	20	TOP
Porta DESIRE	22	TOP
Porta GRANDE - NOVÝ MODEL	24	
Porta DUO - NOVINKA	26	
Porta HIDE - NOVINKA	28	

02 INTERIÉROVÉ DVERE RÁMOVÉ S FÓLIU

Porta Verte HOME A, B	32	
Porta Verte HOME C	34	TOP
Porta Verte HOME D	36	
Porta Verte HOME E, F	38	
Porta Verte HOME G	40	
Porta Verte HOME H - NOVINKA	42	TOP
Porta Verte HOME J - NOVINKA	44	
Porta Verte HOME L, N	46	
Porta Verte PREMIUM A, D	48	
Porta Verte PREMIUM B, C	50	
Porta Verte PREMIUM E - NOVINKA	52	
Porta KONCEPT, skupina A a B	54	
Porta KONCEPT, skupina C	56	TOP
Porta KONCEPT, skupina H a K	58	
Porta BALANCE	60	
Porta HARMONY	62	
Porta INSPIRE, skupina A a B	64	TOP
Porta INSPIRE, skupina C	66	

03 INTERIÉROVÉ DVERE DOSKOVÉ S FÓLIU

Porta DECOR	70	TOP
Porta TWIST, Porta GRADDECO	72	
Porta STYL	74	
Porta FIT, skupina A, B, C, I	76	
Porta FIT, skupina E-H	78	
Porta NOVA skupina 2-5	80	
Porta NOVA skupina 6 a 7	82	
Porta LEVEL	84	
Porta LINE	86	
Porta CPL	88	TOP TOP
Porta RESIST	90	
Porta FOCUS	92	
Porta LOFT - NOVINKA	94	

04 INTERIÉROVÉ DVERE S PRÍRODNOU DÝHOU

Natura CLASSIC	98	TOP
Natura LINE	100	
Natura VECTOR - NOVINKA	102	
Natura GRANDE	104	
Natura IMPRESS, Natura SPACE	106	
Natura KONCEPT	108	
MADRID, CORDOBA, TOLEDO	110	
Villadora RETRO	112	
Villadora MODERN	114	

05 DVERE SKLADANÉ, POSUVNÉ

Skladacie dvere ALFA, BETA	118	
Posuvný systém PORTA, ALU	120	
Posuvný systém KOMPAKT, METAL	122	
Posuvný systém BLACK, SLIDE - NOVINKA	124	

06 TECHNICKÉ DVERE

Akustické 27 dB, 32 dB	128	
SILENCE 37dB, EI30	130	TOP
Akustické 42 dB	132	
Protipožiarna EI 30, EI 60	134	
ENDURO	136	TOP
AQUA	138	

07 VCHODOVÉ VNÚTORNÉ DVERE

Vnútorné vchodové dvere - prehľad modelov	142	
AGAT, OPÁL - Trieda RC 2	144	
EXTREME - Trieda RC 2 - NOVINKA	146	
Steel SAFE - Trieda RC 2 a RC 3	148	TOP
KWARC - Trieda RC 2	150	
GRANIT - Bezpečnostná Trieda RC 3	152	TOP
EXTREME - Bezpečnostná Trieda RC 3	154	
GRANIT - Bezpečnostná Trieda C	156	

08 VCHODOVÉ VONKAJŠIE DVERE

Steel SAFE a ENERGY PROTECT	160	PRODUKT PORTA STEEL TOP
Drevené Eco POLAR, Eco POLAR PASSIVE	162	TOP

09 DVERE TECHNICKÉ OCEĽOVÉ

Univerzálne dvere technické	166	PRODUKT PORTA STEEL
Steel BASIC, Steel BASIC PLUS Vonkajšie	168	
Steel SOLID	170	
Steel EI 30, EI 60	172	

10 ZÁRUBNE

MINIMAX	176	
Porta SYSTEM, Porta SYSTEM GK	178	
Porta SYSTEM ELEGANCE	180	
LEVEL	182	
Porta RENOVA	184	
Villadora RETRO, Villadora MODERN	186	

11 OCEĽOVÉ ZÁRUBNE

Kovová Porta SYSTEM - NOVINKA	190	PRODUKT PORTA STEEL
Kovová Regulovaná, Regulovaná PS „na hranu“	192	
Kovová Rohová MALÁ PLUS, Rohová VEĽKÁ, Rohová VEĽKÁ SKLADANÁ	194	TOP
PROJEKT BIS, PROJEKT Premium	196	

12 PRÍSLUŠENSTVO, ROZMERY, DOPLNKOVÉ INFORMÁCIE

Kľučky - NOVINKA	200
Lišty a ventilácia	206
Závesy a zámky; Doplnkové príslušenstvo	207
Technické výkresy; montážne rozmery dverí	208
Klasifikácia povrchových úprav Porta; vzorky farieb ...	216
Zasklenie	225
Doplnkové informácie	226

Vlastnosti našich výrobkov

■ VYSVETLENIE SYMBOLOV OPISUJÚCICH VLASTNOSTI NAŠICH VÝROBKOV



Najobľúbenejšie
kolekcie PORTA



Produkty odporúčané pre
použitie v investičných
projektoch

DIZAJN, SKLO, ZRKADLO

Môžete si vybrať rôzne varianty
vzhľadu a stupeň priepustnosti svetla.



Vytvorte si
svoj vlastný
návrh dverí



Zrkadlo –
doplnková možnosť



Prírodná dýha



Lak Premium



Lak UV

KONŠTRUKCIA

Výberom typu konštrukcie môžete
ovplyvniť okrem iného: odolnosť,
stupeň stability, zvukovú izoláciu,
termoizoláciu Vašich dverí.



Konštrukcia
rámová



Ochrana proti vlámaniu
Trieda RC 2, Trieda RC 3, Trieda C
Odolnosť dverí proti
neoprávnenému vniknutiu



Ohňovzdornosť
EI 30, EI 60
Schopnosť zamedziť šíreniu ohňa,
príslušne 30 a 60 minút



Dymotesnosť
Trieda Sa, S₂₀₀
Stanovuje nepriepustnosť
dverí na prenik dymu



Akustická izolácia
Rw 27 dB D, 25, Rw 32 dB D, 30,
Rw 37 dB D, 35, Rw 42 dB D, 40
Hodnota uvádza počet decibelov,
ktoré sú dvere schopné stlmiť



**Odolnosť voči
klimatickým
podmienkam**



Mechanická Trieda
Trieda 1, Trieda 2, Trieda 3, Trieda 4
Odolnosť dverí proti zataženiu
v závislosti od podmienok používania



Porta KONTRAKT
Špecializácia na neštandardné
objednávky



Česká norma

ZÁRUBŇA

Zárubňa je prvok vybavenia dverí,
ktorého správny výber je rovnako
dôležitý ako u krídla dverí.
Z početných typov zárubní je potrebné
venovať pozornosť spôsobu spojenia
roviny zárubne s krídlom.



Bezpolodrážkové



Polodrážkové



Projekt BIS,
Projekt Premium



Dostupná regulácia
zárubne



Oblůžky dostupné
v rozmeroch
60 mm, 80 mm



Modul Retro

KRÍDLO

Vzhľad dverí môže mať rôzne funkčné
riešenia podľa potrieb a funkcií
miestnosti.



Dostupné rozmery
jednokrídlové:
min., 60", max., 110"



Dostupné rozmery
dvokrídlové:
min., 90", max., 220"



Štandardná výška
krídlo 2030



Zvýšené
krídlo 2200



Hrúbka krídla
je v závislosti od
vybraného prevedenia



Posuvné krídlo



Univerzálne dvere
pravé - ľavé



Dávajte pozor na...

■ NAŠE VCHODOVÉ DVERE SÚ ODOLNÉ VOČI VLÁMANIU

Trieda odolnosti (RC 2) – úroveň odolnosti voči pokusu o vlámanie, pomocou jednoduchých nástrojov, napr. skrutkovač, klin, kliešte, kladivo.



Trieda odolnosti (RC 3) – úroveň odolnosti voči pokusu o vlámanie pomocou nástrojov, ako je napr. oceľové páčidlo, skrutkovače, mechanická vrtačka.



Trieda odolnosti (RC – Resistance Class) – úroveň odolnosti voči pokusu o vlámanie, ktorú výrobok zaisťuje.

■ PRED KÚPOU DVERÍ SA MUSÍTE BEZPODMIENEČNE ROZHODNÚŤ, NA KTORÚ STRANU SA BUDÚ OTVÁRAŤ



JEDNOKRÍDLOVÉ DVERE
ĽAVÉ KRÍDLO

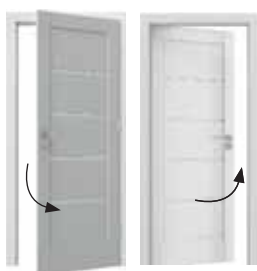

JEDNOKRÍDLOVÉ DVERE
PRAVÉ KRÍDLO



DVOJKRÍDLOVÉ DVERE

■ AKO VYPOČÍTAŤ CENU DVERÍ

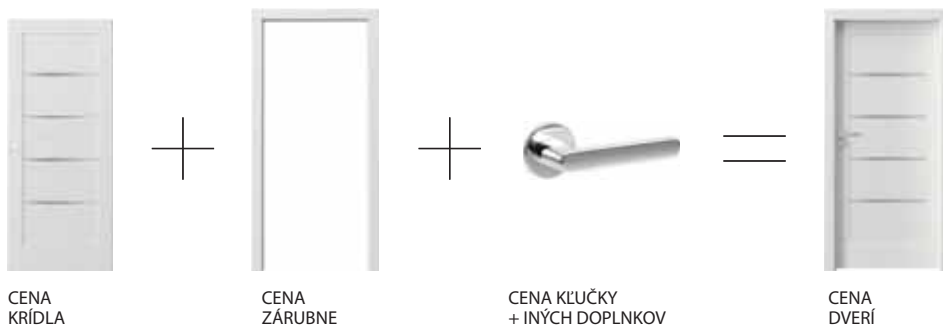

VYBER SI
PRODUKTY
SO ZNAKOM
NAJVYŠŠEJ
KVALITY



i Identifikácia výrobcu je umiestnená na krídle nad zámkom

zárubňa Kovová Porta SYSTEM

pozri str. 190



PRODUKT
PORTA STEEL

KOVOVÁ OBLOŽKOVÁ REGULOVATEĽNÁ ZÁRUBŇA. JEDNODUCHÁ MONTÁŽ. ATRAKTÍVNY DIZAJN.

NOVINKY V RÁMOVÝCH DVERÁCH



Porta VERTE HOME J



Porta VERTE HOME H



Porta VERTE PREMIUM E



Porta GRANDE F



NOVÁ KOLEKCIA

EXTREME RC 2 pozri str. 146



NOVÝ SYSTÉM

Posuvný systém BLACK pozri str. 124



NOVÉ RIEŠENIE

Porta LEVEL pozri str. 84



NOVÁ KOLEKCIA

Porta DUO pozri str. 26



NOVÁ KOLEKCIA

Porta LOFT pozri str. 94



NOVÁ KOLEKCIA

Natura VECTOR pozri str. 102

01

INTERIÉROVÉ DVERE LAKOVANÉ

Lakované dvere sú ideálnou voľbou pre tých, ktorí ocenia jednoduchosť vo všetkých jej podobách. Vzory v nerušivom štýle vyzerajú dobre v každom interiéri.



**PRAVDEPODOBNE SOM NEROZHODNÁ,
PRETOŽE ČASTO ROBÍM DOMA ZMENY.
PRETO SOM SI VYBRALA KLASICKÉ DVERE,
ABY VŽDY K VŠETKÉMU PASOVALI.**



MINIMAX



MINIMAX P, Biela



MINIMAX P, Biela

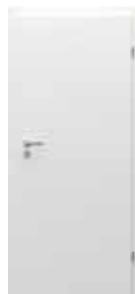

model P

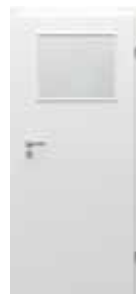

model M



model D



model L

FAREBNOSŤ

Lak Standard ★★★★★



rámček so sklom



sklo „čínčila“

TECHNICKÉ INFORMÁCIE

KONŠTRUKCIA KRÍDLA

Výplň tvorí „voština“ alebo dutinková drevotrieska. Rám vrátane výplne je obojstranne opláštený HDF doskou.

PRÍSLUŠENSTVO V CENE KRÍDLA

- Tri čapové závesy štandard, ďalej je dostupný aj balíček PRIME, pozrite Príplatky
- Zámok: pre dózický kľúč, WC súpravu alebo prispôbosený pre cylindrickú vložku
- Sklo vzor „čínčila“ alebo matné (iba za príplatok)
- Gulatá úchytka (k posuvným dverám)

ZÁRUBNE

Odporúčané polodrážkové zárubne:

- Porta SYSTEM vo fólii Portadecor str. 178
- MINIMAX vo fólii Portadecor str. 176
- KOVOVÉ str. 190-195

POZNÁMKY

- Krídla MINIMAX sú iba v polodrážkovej verzii.
- Krídla sú dostupné vo verzii pre samostatné lakovanie v cene krídla Minimax biela.
- Výplň „dutinková doska“ a plná doska sú pripravené na skrátenie v štandarde.
- Rozmer „110“ je dostupný iba s výplňou „dutinková drevotrieska“. Rozmery zasklenia ako pri rozmere „100“.
- Možnosť ľubovoľného zostavenia rozmerov krídel pri dvojkrídlových dverách. Pasívne krídlo (bočný panel) v rozmeroch „30“, „40“, „50“ iba v plnej verzii. Na dvojkrídlových dverách bezpolodrážkových sa musí objednať aktívne a pasívne krídlo.

- Dvojkrídlo nie je dostupné s magnetickým zámkom.
- Rozmery „80“ a „90“ v investičnej norme (svetlý rozmer otvoru 800, 900 mm) dostupný ako štandard – bez príplatku.

ZA PRÍPLATOK

- rozmer „100“, „110“
- výplň dutinková drevotrieska
- mriežka, ventilačné otvory alebo ventilačný výrez
- závesy PRIME (týka sa pre vyhradené zárubne)
- zámok PRIME s lesklým čelom (strieborná alebo zlatá)
- magnetický zámok
- príprava na skrátenie dverí (maximálne 60 mm)
- výstuž pre samozatvárač
- guľaté okienko – z nehrdzavejúcej ocele
- hákový zámok s bočnými úchytkami (posuvné dvere)
- krytky na závesy štandard (komplet na jeden kus)
- tvrdené matné sklo – model M
- tvrdené matné sklo – model D
- tvrdené matné sklo – model L
- kľučka s kovaním

(str. 200)

LONDÝN, VIEDEŇ



VIEDEŇ B, Biela



Viedeň P, Biela



LONDÝN P



LONDÝN O



LONDÝN B



LONDÝN C



VIEDEŇ P



VIEDEŇ O



VIEDEŇ B



VIEDEŇ C



FAREBNOSŤ

Lak Standard ★★★★★



LONDÝN, VIEDĚŇ
štruktúra dreva

TECHNICKÉ INFORMÁCIE

KONŠTRUKCIA KRÍDLA

Stabilizačná výplň je obojstranne obložená profilovanou HDF doskou.

PRÍSLUŠENSTVO V CENE KRÍDLA

- Tri čapové závesy štandard, ďalej je dostupný aj balíček PRIME, pozrite Príplatky
- Zámok: pre dózický kľúč, WC súpravu alebo prispôbený pre cylindrickú vložku
- Sklo vzor: „činčila“
- Gulatá úchytka (k posuvným dverám)

ZÁRUBNE

Odporúčané polodrážkové zárubne:

- Porta SYSTEM vo fólii Portadecor str. 178
- MINIMAX vo fólii Portadecor str. 176
- KOVOVÉ str. 190-195

POZNÁMKY

- Možnosť ľubovoľnej kombinácie rozmerov krídiel u dvojkrídlových dverí.
- Odporúčame kľučku a kovanie Royal, vid' str. 201.
- Dvojkrídlové dvere nie sú dostupné s magnetickým zámkom.
- V súvislosti s použitím rôznych materiálov môže vystupovať nie veľký rozdiel odteňu medzi krídlom a rámčekom.

ZA PRÍPLATOK

- ventilačné otvory alebo ventilačný výrez
- príprava na skrátenie dverí (maximálne 60 mm)
- magnetický zámok
- závesy PRIME (týka sa pre vyhradené zárubne)
- zámok PRIME s lesklým čelom (strieborná alebo zlatá)
- výstuž pre samozatvárač (sú potrebné 3 pánty)
- hákový zámok s bočnými úchytkami (posuvné dvere)
- krytky na závesy štandard (komplet na jeden kus)
- kľučka s kovaním

(str. 200)

Porta ROYAL Premium



Porta ROYAL Premium A, Biela



Porta ROYAL Premium A, Biela



model P



model M



model A

FAREBNOSŤ

Lak Premium ★★★★★☆

Biela



ideálne hladký povrch

TECHNICKÉ INFORMÁCIE

KONŠTRUKCIA KRÍDLA

Stabilizačná výplň (iba za príplatok) je obojstranne obložená profi lovanou HDF doskou.

PRÍSLUŠENSTVO V CENE KRÍDLA

- Tri čapové závesy štandard, ďalej je dostupný aj balíček PRIME, pozrite Príplatky
- Zámok: pre dózický kľúč, WC súpravu alebo prispôbený pre cylindrickú vložku
- Matné sklo
- Gulatá úchytka (k posuvným dverám)

ZÁRUBNE

Odporúčané polodrážkové zárubne:

- Porta SYSTEM vo fólií Premium str. 178
- MINIMAX vo fólií Premium str. 176
- KOVOVÉ str. 190-195

Odporúčané bezpodrážkové zárubne:

- Porta SYSTEM ELEGANCE vo fólií Premium str. 180
- LEVEL vo fólií Premium str. 182

POZNÁMKY

- Možnosť ľubovoľnej kombinácie rozmerov krídiel u dvojkrídlových dverí.
- Odporúčame kľučku a kovania Royal, pozri str. 201.
- Dvojkrídlové dvere nie sú dostupné s magnetickým zámkom.
- Pri možnosti „zosilnenie pre samozatvárač“ sú potrebné 3 pánty.
- V súvislosti s použitím rôznych materiálov môže vystupovať nie veľký rozdiel odtieňu medzi krídlom a rámečkmi.

ZA PRÍPLATOK

- ventilačné otvory alebo ventilačný výrez
- výplň z drevotriekovej dosky plná
- príprava na skrátenie dverí (maximálne 60 mm)
- magnetický zámok
- **AKCIA** – balíček PRIME
- pánty 3D zlaté (príplatok k cene zárubne)
- tretí pánt 3D strieborný (príplatok k cene zárubne)
- tretí pánt 3D zlatý (príplatok k cene zárubne)
- výstuž pre samozatvárač (sú potrebné 3 pánty)
- hákový zámok s bočnými úchytkami (posuvné dvere)
- krytky na závesy štandard (komplet na jeden kus)
- úchyt pre posuvné dvere
- kľučka s kovaním

(str. 200)

Porta SKANDIA Premium



ODPORÚČAME

Čistá jednoduchosť v škandinávskom štýle.

Porta SKANDIA Premium A.0, Biela



Porta SKANDIA Premium A.0, Biela



model A.0



model B.0

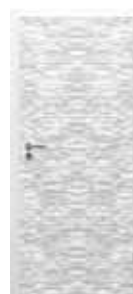

model R.0



FAREBNOSŤ

Lak Premium ★★★★★☆

Biela



reliéf, model R.0



ideálne hladký povrch
model A.0, B.0

TECHNICKÉ INFORMÁCIE

KONŠTRUKCIA KRÍDLA

Stabilizačná výplň (iba za príplatok) je obojstranne obložená profilovanou HDF doskou.

PRÍSLUŠENSTVO V CENE KRÍDLA

- Tri čapové závesy štandard, ďalej je dostupný aj balíček PRIME, pozrite Príplatky
- Zámok: pre dózický kľúč, WC súpravu alebo prispôbený pre cylindrickú vložku
- Gulatá úchytka (k posuvným dverám)

ZÁRUBNE

Odporúčané polodrážkové zárubne:

- Porta SYSTEM vo fólií Premium str. 178
- MINIMAX vo fólií Premium str. 176
- KOVOVÉ str. 190-195

Odporúčané bezpodrážkové zárubne:

- Porta SYSTEM ELEGANCE vo fólií Premium str. 180
- LEVEL vo fólií Premium str. 182

POZNÁMKY

- Možnosť ľubovoľnej kombinácie rozmerov krídiel u dvojkrídlových dverí.
- Dvojkrídlové dvere nie sú dostupné s magnetickým zámkom.

ZA PRÍPLATOK

- ventilačné otvory alebo ventilačný výrez
- výplň dutinková drevotrieska (model R.0) alebo plná (model A.0, B.0)
- Príprava na skrátenie dverí (maximálne 60 mm)
- **AKCIA** – balíček PRIME
- pánty 3D zlaté (príplatok k cene zárubne)
- tretí pánt 3D strieborný (príplatok k cene zárubne)
- tretí pánt 3D zlatý (príplatok k cene zárubne)
- výstuž pre samozatvárač (sú potrebné 3 pánty)
- magnetický zámok
- hákový zámok s bočnými úchytkami (posuvné dvere)
- úchyt pre posuvné dvere
- krytky na závesy štandard (komplet na jeden kus)
- kľučka s kovaním

(str. 200)

Porta VECTOR, FORM Premium

TOP
KOLEKCIE



Porta VECTOR Premium E, Biela



LAK
PREMIUM



VYSOKÁ
ODOLNOSŤ



Porta VECTOR Premium V, Biela



VECTOR T



VECTOR A



VECTOR B



VECTOR C



VECTOR E



VECTOR U



VECTOR V



VECTOR W



VECTOR Y



VECTOR Q



FORM 1



FORM 2



FORM 3



FORM 5



FAREBNOSŤ

Lak Premium ★★★★★☆



Akrylová farba UV ★★★★★☆



Nechajte pracovať fantáziu! Máte nápad na vlastný model? Môžete si nechať urobiť ľubovoľné frézovanie s Porta KONTRAKT, podrobnosti týkajúce sa neštandardných objednávok, pozrite str. 230.

VEZMITE PROSÍM NA VEDOMIE

Akrylová farba UV je vysoko odolná voči:

- špiny (káva, alkohol, mastnota),
- oderom,
- škrabancom,
- nárazom.

Garancia farebnej stálosti pre mnoho rokov.

Pre krídlo, odporúčame zárubne v akrylovej UV farbe.



Prezrite si kolekciu Porta VECTOR:
www.porta.com.pl/dm/portavector.wmv



detail frézovania

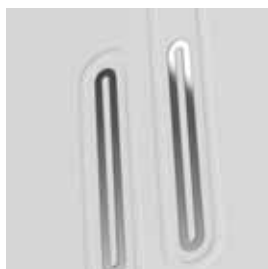

chrómová aplikácia

VEZMITE PROSÍM NA VEDOMIE

Ak hľadáte presklené dvere, ktoré sa hodia do tejto kolekcie, pozrite si aj kolekciu Porta FOCUS Premium na str. 20

TECHNICKÉ INFORMÁCIE

KONŠTRUKCIA KRÍDLA

Výplň tvorí „voština“ alebo dutinková drevotrieska (iba za príplatok). Celok je obložený HDF doskou.

PRÍSLUŠENSTVO V CENE KRÍDLA

- Tri čapové závesy štandard, ďalej je dostupný aj balíček PRIME, pozrite Príplatky
- Zámok: pre dózický kľúč, WC súpravu alebo prispôbostený pre cylindrickú vložku
- Gulatá úchytka (k posuvným dverám)

ZÁRUBNE

Odporúčané polodrážkové zárubne:

- Porta SYSTEM s fóliou Premium alebo v akrylovej UV farbe str. 178
- MINIMAX s fóliou Premium alebo v akrylovej UV farbe str. 176

Odporúčané bezpodrážkové zárubne:

- Porta SYSTEM ELEGANCE s fóliou Premium alebo v akrylovej UV farbe str. 180
- LEVEL s fóliou Premium alebo v akrylovej UV farbe str. 182

POZNÁMKY

- Možnosť ľubovoľnej kombinácie rozmerov krídiel u dvojkrídlových dverí. Pasívne krídlo (bočný panel) v rozmeroch „30“, „40“, „50“ bez frézovania.
- Dvojkrídlové dvere nie sú dostupné s magnetickým zámkom.

ZA PRÍPLATOK

- rozmer „100“
- výplň dutinková drevotrieska
- ventilačné otvory alebo ventilačný výrez
- Príprava na skrátenie dverí (maximálne 60 mm)
- **AKCIA** – balíček PRIME
- pánty 3D zlaté (príplatok k cene zárubne)
- tretí pánt 3D strieborný (príplatok k cene zárubne)
- tretí pánt 3D zlatý (príplatok k cene zárubne)
- magnetický zámok
- výstuž pre samozatvárač (sú potrebné 3 pánty)
- hákový zámok s bočnými úchytkami (posuvné dvere)
- úchyt pre posuvné dvere
- krytky na závesy štandard (komplet na jeden kus)
- kľučka s kovaním

(str. 200)

Porta FOCUS Premium

TOP
KOLEKCIE



Porta FOCUS Premium 4.A, Biela



LAK
PREMIUM



VYSOKÁ
ODOLNOSŤ



Porta FOCUS Premium 4.A, Biela



model 5.A



model 5.B



model 5.C



model 4.A



model 4.B



model 4.C



Porta VECTOR
model E
pozri str. 18



model 4.D



model 4.E



FAREBNOSŤ

Lak Premium ★★★★★☆



Akrylová farba UV ★★★★★☆



VEZMITE PROSÍM NA VEDOMIE

Akrylová farba UV je vysoko odolná voči:

- špiny (káva, alkohol, mastnota),
- oderom,
- škrabancom,
- nárazom.

Garancia farebnej stálosti pre mnoho rokov.

Pre krídlo, odporúčame zárubne v akrylovej UV farbe.



detail frézovania model 4.D



spojenie so sklom „na hranu“

VEZMITE PROSÍM NA VEDOMIE

Ak hľadáte presklené dvere, ktoré sa hodia do tejto kolekcie, pozrite si aj kolekciu Porta FOCUS Premium na str. 20

TECHNICKÉ INFORMÁCIE

KONŠTRUKCIA KRÍDLA

Výplň tvorí „voština“ alebo dutinková drevotrieska v ráme zhotovenom z lepeného ihličnatého dreva zosilnenom vnútorným pleglejkovým rámom (iba za príplatok). Celok je obložený HDF doskou. Vzory sú zasklené matným tvrdým sklom s hrúbkou 8 mm, ktoré predstavuje konštrukčný prvok krídla.

PRÍSLUŠENSTVO V CENE KRÍDLA

- Tri čapové závesy štandard, ďalej je dostupný aj balíček PRIME, pozrite Príplatky
- Tri závesy v krídle s rozmerom „100“
- Zámok: pre dózický kľúč, WC súpravu alebo prispôbosený pre cylindrickú vložku
- Matné tvrdené sklo o gr. 8 mm
- Gulatá úchytká (k posuvným dverám)

ZÁRUBNE

Odporúčané polodrážkové zárubne:

- Porta SYSTEM s fóliou Premium alebo v akrylovej UV farbe str. 178
- MINIMAX s fóliou Premium alebo v akrylovej UV farbe str. 176

Odporúčané bezpolodrážkové zárubne:

- Porta SYSTEM ELEGANCE s fóliou Premium alebo v akrylovej UV farbe str. 180
- LEVEL s fóliou Premium alebo v akrylovej UV farbe str. 182

POZNÁMKY

- Možnosť ľubovoľnej kombinácie rozmerov krídiel u dvojkrídlových dverí. Pri dvojkrídlových bezpolodrážkových dverách je nutné objednávať krídlo aktívne a pasívne.
- Model 4.B je dostupný iba s výplňou „dutinková drevotrieska“ bez doplnkového doplatku.
- **Stály rozmer zasklenia, model 4.A.**
- Dvojkrídlo nie je dostupné s magnetickým zámkom.
- V zasklených modeloch je ventilačný výrez dostupný iba v poľskej norme.

ZA PRÍPLATOK

- rozmer „100“
- výplň dutinková drevotrieska
- ventilačný výrez
- príprava na skrátenie - modely skupiny 5 (maximálne 60 mm)
- **AKCIA** – balíček PRIME
- pánty 3D zlaté (príplatok k cene zárubne)
- tretí pánt 3D strieborný (príplatok k cene zárubne)
- tretí pánt 3D zlatý (príplatok k cene zárubne)
- magnetický zámok
- hákový zámok s bočnými úchytkami (posuvné dvere)
- úchyt pre posuvné dvere
- krytky na závesy štandard (komplet na jeden kus)
- kľučka s kovaním

(str. 200)

Porta DESIRE UV



Porta DESIRE 2, Biela

UV
VYSOKÁ
ODOLNOSŤ



Porta DESIRE 3, Biela s čiernou intarziou



model 1



model 2



model 3
čierne intarzie



model 4
čierne intarzie



model 3
čierne intarzie



model 4
čierne intarzie

FAREBNOSŤ

Akrylová farba UV ★★★★★☆



VEZMITE PROSÍM NA VEDOMIE

Akrylová farba UV je vysoko odolná voči:

- špine (káva, alkohol, mastnota),
- oderom,
- škrabancom,
- nárazom.

Garancia farebnej stálosti pre mnoho rokov.

Pre krídlo, odporúčame zárubne v akrylovej UV farbe.



frézovanie model 2

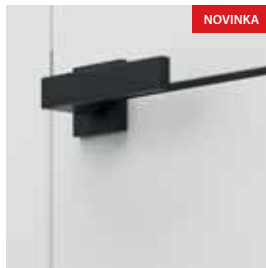

interzia čierna, model 3
dostupné sú taktiež strieborné
intarzie

TECHNICKÉ INFORMÁCIE

KONŠTRUKCIA KRÍDLA

Výplň je dutinková drevotrieska v ráme z lepeného ihličnatého dreva. Rám vrátane výplne je obojstranne opláštený HDF doskou. **Saténovo hladký lakovaný povrch vzniká vďaka technike lakovania UV.** Model 3 a 4 je s intarziami (strieborné intarzie).

PRÍSLUŠENSTVO V CENE KRÍDLA

- Tri závesy PRIME alebo čapové štandard
- Zámok s čelom strieborný alebo zlatý lesk; pre dózický kľúč, pre WC sadu alebo prispôbený pre cylindrickú vložku
- Príprava na skrátenie dverí, maximálne 60 mm

ZÁRUBNE

Odporúčané polodrážkové zárubne:

- Porta SYSTEM s fóliou Premium alebo v akrylovej UV farbe str. 178
- MINIMAX s fóliou Premium alebo v akrylovej UV farbe str. 176

Odporúčané bezpolodrážkové zárubne:

- Porta SYSTEM ELEGANCE s fóliou Premium alebo v akrylovej UV farbe str. 180
- LEVEL s fóliou Premium alebo v akrylovej UV farbe str. 182

POZNÁMKY

- Možnosť ľubovoľnej kombinácie rozmerov krídiel u dvojkrídlových dverí.
- Dvojkrídlové dvere nie sú dostupné s magnetickým zámkom.
- Výška „2200“ realizácia oddelením KONTRAKT pozri str. 230.
- Polodrážkové dvere sú vybavené 3 pántmi typu PRIME, bezpolodrážkové pántmi D - pánty sú balené so zárubňou.

ZA PRÍPLATOK

- rozmer „100“
- ventilačný podrez
- pánty 3D zlaté (príplatok k cene zárubne)
- tretí pánt 3D strieborný (príplatok k cene zárubne)
- tretí pánt 3D zlatý (príplatok k cene zárubne)
- magnetický zámok
- hákový zámok s bočnými úchytami (posuvné dvere)
- úchyt pre posuvné dvere
- kľučka s kovaním

(str. 200)

Porta GRANDE UV

TOP
KOLEKCE



ODPORÚČAME

Zrkadlo je ideálnym riešením pre malé byty. Opticky zväčšuje a presvetľuje priestor.

Porta GRANDE G.4, Biela

UV
VYSOKÁ
ODOLNOSŤ



Porta GRANDE G.4, Biela



model G.0



model G.4



model F.0
s dekoračnými
lišťami z dubo-
vého masívu



model A.0



model A.1



model A.1
so zrkadlom



model C.0



model B.0



model B.1



model B.3



model D.0

Viac modelov
z tejto kolekcie
[nájdeš na stránke](#)





FAREBNOSŤ

Akrylová farba UV ★★★★★☆



VEZMITE PROSÍM NA VEDOMIE

Akrylová farba UV je vysoko odolná voči:

- špiny (káva, alkohol, masť),
- oškvabancami,
- škrabancami,
- nárazom.

Garancia farebnej stálosti pre mnoho rokov.
Pre krídlo, odporúčame zárubne v akrylovej UV farbe.

FAREBNOSŤ PANELA

Masívny Dub ★★★★★☆



Prírodná dýha Dub ★★★★★☆



Fólia Portaperfect 3D ★★★★★☆



Kartáčovaný hliník



Presklenie v modeli G.4, sklo zapustené vzhľadom k povrchu krídla



plochý panel



dekoračná lišta z dubového masívu v modeli F.0, lícujuca s povrchom panelov krídla, horizontálny smer letokruhov



dekoračná lišta vo fólii PortaPerfect Dub Naturálny v modeli G.0, zapustená vzhľadom k povrchu krídla, vertikálny smer letokruhov (za príplatok)



dekoračná lišta v hliníkovej kartáčovanej fólii v modeli G.0, zapustená vzhľadom k povrchu krídla, vertikálny smer (za príplatok)

TECHNICKÉ INFORMÁCIE

KONŠTRUKCIA KRÍDLA

Saténovo hladký lakovaný povrch vzniká vďaka technike lakovania UV.

Model A.1 je možné objednať so zrkadlom z jednej, alebo oboch strán. Pri výbere krídla so zrkadlom z jednej strany sa z druhej strany nachádza doska. Možnosť výberu dekoračných lišt z dubového masívu lícujuúcich s povrchom krídla (model F), alebo lišt z syntetickej, kartáčovanej hliníkovej fólii, v prírodnej dýhe zapustených vzhľadom k povrchu krídla.

PRÍSLUŠENSTVO V CENE KRÍDLA

- Tri závesy PRIME alebo čapové štandard
- Zámok s čelom strieborný alebo zlatý lesk; pre dózický kľúč, pre WC sadu alebo prispôbený pre cylindrickú vložku
- Matné tvrdené sklo
- Gulatá úchytky (k posuvným dverám)
- Príprava na skrátenie dverí, maximálne 60 mm

ZÁRUBNE

Odporúčané polodrážkové zárubne:

- Porta SYSTEM v akrylovej UV farbe str. 178
- MINIMAX v akrylovej UV farbe str. 176

Odporúčané bezpolodrážkové zárubne:

- Porta SYSTEM ELEGANCE v akrylovej UV farbe str. 180
- LEVEL v akrylovej UV farbe str. 182

POZNÁMKY

- Možnosť ľubovoľnej kombinácie rozmerov krídel u dvojkrídlových dverí.
- Polodrážkové dvere sú vybavené 3 pántmi typu PRIME, bezpolodrážkové pántmi 3D - pánty sú balené so zárubňou
- Dvojkrídlové dvere nie sú dostupné s magnetickým zámkom.

ZA PRÍPLATOK

- dekoračná lišta vo fólii PortaPerfect (model G)
- dekoračná lišta v kartáčovanej hliníkovej fólii (model G)
- dekoračná lišta v prírodnej dýhe (model G)
- rozmer, 100"
- ventilačný výrez
- pánty 3D zlaté (príplatok k cene zárubne)
- tretí pánt 3D strieborný (príplatok k cene zárubne)
- tretí pánt 3D zlatý (príplatok k cene zárubne)
- magnetický zámok
- zrkadlo na jednu stranu
- zrkadlo na obe strany
- hákový zámok s bočnými úchytkami (posuvné dvere)
- úchyt pre posuvné dvere
- kľučka s kovaním

(str. 200)

Porta DUO



ODPORÚČAME

Spojenie bielej s vertikálnym panelom v prírodnej dýhe alebo syntetickom povrchu je nadčasová a veľmi efektná aranžácia, ktorá sa skvele hodí ako do domu tak aj v verejných priestoroch bez vzhľadu na štýl, v akom je priestor zariadený.

Porta DUO 4.0, Biela, Lak UV s Dubom Naturálnym



Porta DUO 4.0, Biela Lak UV s Dubom Naturálnym



model 4.0



model 4.A
so sklom



model 4.0



model 4.A
so sklom



FAREBNOSŤ

Akrylová farba UV ★★★★★☆



VEZMITE PROSÍM NA VEDOMIE

Akrylová farba UV je vysoko odolná voči:

- špine (káva, alkohol, masť),
- oďom,
- škrabancom,
- nárazom.

Garancia farebnej stálosti pre mnoho rokov.
Pre krídlo, odporúčame zárubne v akrylovej UV farbe.

FAREBNOSŤ PANELA

Fólia Portadecor ★★★★★☆



Prírodná dýha Dub ★★★★★☆



Fólia Portaperfect 3D ★★★★★☆



Prírodná dýha Dub Satin ★★★★★☆



Prírodná dýha Select ★★★★★☆



spojenie sklom



spojenie panelov

TECHNICKÉ INFORMÁCIE

KONŠTRUKCIA KRÍDLA

Krídlo sa skladá z: hlavného širokého lakovaného palelu a bočného panelu pokrytého prírodnou dýhou alebo syntetickou fóliou. Presklený vzor s kaleným sklom hrúbky 8mm, ktoré je konštrukčným prvkom krídla. Biela lakovaná časť - hladký povrch lakovanej plochy je dosiahnutá vďaka UV technológii lakovania. Časť pokrytá prírodnou dýhou je zabezpečená egologickými vodnými lakmi vytvrdenými UV technológiou (polomat).

PRÍSLUŠENSTVO V CENE KRÍDLA

- Bezpolodrážkové pánty 3D, dva alebo tri (za príplatok)
- Zámek s čelom strieborná lesklá alebo zlatá lesklá: na obyčajný kľúč, WC záмок, alebo s prípravou pre patentovú vložku.
- Príprava na skrátenie, model 4.0 maximálne 60 mm
- Kalené sklo hrúbky o gr. 8 mm

ZÁRUBNE

- Porta SYSTEM ELEGANCE w Farbie Akrylowej UV lub kolorze panelu str. 180
- LEVEL w Farbie Akrylowej UV str. 182

POZNÁMKY

- Možnosť ľubovoľnej kombinácie rozmerov krídiel u dvojkrídlových dverí. Pri dvojkrídlových dverách je potrebné objednávať aktívne a pasívne krídlo.
- Dvojkrídlové dvere nie sú dostupné s magnetickým zámkom.
- Stály rozmer skla, model 4.A.
- V presklenom modeli ventilačný podrez výlučne v Poľskej technickej norme.

ZA PRÍPLATOK

- rozmer „100“
- ventilačný podrez
- pánty 3D zlaté (príplatok k cene zárubne)
- tretí pánt 3D strieborný (príplatok k cene zárubne)
- tretí pánt 3D zlatý (príplatok k cene zárubne)
- magnetický záмок
- kľučka s kovaním

(str. 200)

Porta HIDE



ODPORÚČAME

Dvere Porta HIDE sú nová kolekcia otvárajúca nové perspektívy aranžácie interiérov využívajúc možnosti ukrytia zárubne a zároveň namaľovania krídla do farby stien.

Porta HIDE, 1.1



Porta HIDE, 1.1, Biela



model 1.1



model A



model B



model C



model E



model U



model V



model W



model Y



model Q



FAREBNOSŤ

Lak Premium ★★★★★☆



Základná farba
/ pre svojpomocné maľovanie a tapetovanie



detail frézovania

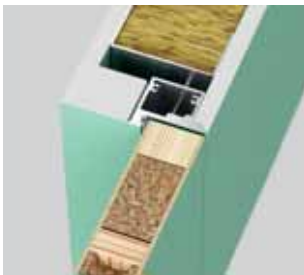

Bezfalcové štandard (otváranie von) - pravé dvere



Opačný falc (otváranie do vnútra) - ľavé dvere

TECHNICKÉ INFORMÁCIE

KONŠTRUKCIA KRÍDLA

Bezfalcové krídlo (otváranie von) alebo s opačným falcom (otváranie do vnútra).
Výplň „voština“ alebo dutinková drevotrieska (za príplatok). Povrch HDF doska.
Krídlo je dostupné v dvoch prevedeniach:

- Krídlo s „primerom“ pripravené na maľovanie alebo tapetovanie.
Hrany krídla sú olepené natierateľnou páskou.
- Krídla s povrchom Lak Premium Biela

ZÁRUBNE

Ukrytá hliníková zárubňa pripravená na maľovanie farbou na steny.
Určená pre krídla hrúbky 40 mm.
Montáž do murovanej alebo sádkokartónovej steny.
Rozmery pozri str. 212, Tabuľka 6.

V KOMPLETE DVERÍ

- Krídlo
- Dva závesy 3D
- Tri závesy 3D v prípade výplne dutinkovou drevotrieskou
- Magnetický zámok na obyčajný kľúč, WC zámok alebo príprava pre patentovú vložku
- Ukrytú hliníkovú zárubňu

POZNÁMKY

- Záves 3D - určený pre koleciu Porta HIDE

ZA PRÍPLATOK

- ventilačný podrez
- automatický padací prah (v krídle)
- výplň dutinková drevotrieska
- kľučka s kovaním

(str. 200)

02

INTERIÉROVÉ DVERE RÁMOVÉ S FÓLIOU

Vlastnosť, ktorá najviac odlišuje rámové dvere je ich viacvrstvá konštrukcia. Je to riešenie pre klientov, ktorí si cenia najvyššiu kvalitu prevedenia.



**HPVORIA O MNE, ŽE SA PRÍLIS SÚSTREDÍM NA DETAILS, ALE JA SOM LEN POZORNÁ.
PRETO SOM SI VYBRALA RÁMOVÉ DVERE
- ICH KVALITA JE PERFEKTNÁ!**



Porta Verte HOME, skupina A a B



Porta Verte HOME B.5, Wenge White



Porta Verte HOME B.0, Wenge White



model A.0



model A.2



model A.6



model A.8



model B.1



model B.2



model B.5



model B.6

Viac modelov
z tejto kolekcie
[nájdeš na stránke](#)





FAREBNOSŤ

Fólia Portadecor ★★★★★☆



Fólia Portasynchro 3D ★★★★★☆

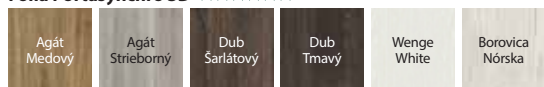

Fólia Premium ★★★★★☆



Fólia Portaperfect 3D ★★★★★☆



Portalamino ★★★★★☆

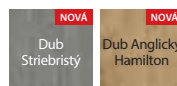

doska v modeli B.0



matné sklo s priezračnými páskami v modeli B.5



doska v modeli A.0

TECHNICKÉ INFORMÁCIE

KONŠTRUKCIA KRÍDLA

Krídla sa v závislosti od vzoru skladajú z horizontálnych rámov a dosiek a tiež z matných skiel vyrobených z tvrdeného skla. Matné sklá s hrúbkou 4 mm.

PRÍSLUŠENSTVO V CENE KRÍDLA

- Zámok dostupný v troch variantoch: pre dózický kľúč, pre WC súpravu alebo prispôbosený pre cylindrickú vložku
- Tri čapové závesy štandard, ďalej je dostupný aj balíček PRIME, pozrite Príplatky
- Tvrdené matné sklo
- Príprava na skrátenie dverí, maximálne 60 mm
- Gulatá úchytka (k posuvným dverám)

ZÁRUBNE

Odporúčané polodrážkové zárubne:

- Porta SYSTEM str. 178
- MINIMAX str. 176
- KOVOVÉ str. 190-195

Odporúčané bezpolodrážkové zárubne:

- Porta SYSTEM ELEGANCE str. 180
- LEVEL str. 182

POZNÁMKY

- Možnosť ľubovoľnej kombinácie rozmerov krídel u dvojkrídlových dverí. Pri dvojkrídlových bezpolodrážkových dverách je nutné objednať krídlo aktívne a pasívne.
- Dvojkrídlové dvere nie sú dostupné s magnetickým zámkom.

ZA PRÍPLATOK

- rozmer „100“
- ventilačné otvory alebo ventilačný výrez
- závesy PRIME (týka sa pre vyhradené zárubne)
- zámok PRIME s lesklým čelom (strieborná alebo zlatá)
- pánty 3D zlaté (príplatok k cene zárubne)
- tretí pánt 3D strieborný (príplatok k cene zárubne)
- tretí pánt 3D zlatý (príplatok k cene zárubne)
- magnetický zámok
- hákový zámok s bočnými úchytkami (posuvné dvere)
- úchyt pre posuvné dvere
- krytky na závesy štandard (komplet na jeden kus)
- kľučka s kovaním

(str. 200)

Porta Verte HOME, skupina C

TOP
KOLEKCE



Porta Verte HOME C.5, Dub Šarlátový



Porta Verte HOME C.5, Dub Šarlátový



model C.0



model C.1



model C.2



model C.3



model C.4



model C.5



model C.0
Intarzie



model C.5
Intarzie

Viac modelov
z tejto kolekcie
[nájdeš na stránke](#)





FAREBNOSŤ

Fólia Portadecor ★★★★★☆



Fólia Portasynchro 3D ★★★★★☆

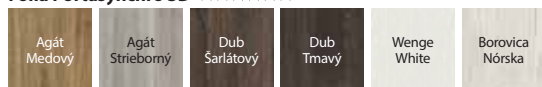

Fólia Premium ★★★★★☆



Fólia Portaperfect 3D ★★★★★☆



Portalamino ★★★★★☆

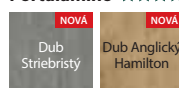

Intarzie vo farbe hlinik



matné tvrdené sklo

TECHNICKÉ INFORMÁCIE

KONŠTRUKCIA KRÍDLA

Krídla sa v závislosti od vzoru skladajú z horizontálnych rámov a dosiek a tiež z matných skiel vyrobených z tvrdeného skla. Matné sklá s hrúbkou 4 mm.

PRÍSLUŠENSTVO V CENE KRÍDLA

- Zámok dostupný v troch variantoch: pre dózický kľúč, pre WC súpravu alebo prispôsobený pre cylindrickú vložku
- Tri čapové závesy štandard, ďalej je dostupný aj balíček PRIME, pozrite Príplatky
- Tvrdené matné sklo
- Príprava na skrátenie dverí, maximálne 30 mm
- Gulatá úchytka (k posuvným dverám)

ZÁRUBNE

Odporúčané polodrážkové zárubne:

- Porta SYSTEM str. 178
- MINIMAX str. 176
- KOVOVÉ str. 190-195

Odporúčané bezpolodrážkové zárubne:

- Porta SYSTEM ELEGANCE str. 180
- LEVEL str. 182

POZNÁMKY

- Možnosť ľubovoľnej kombinácie rozmerov krídiel u dvojkrídlových dverí. Pri dvojkrídlových bezpolodrážkových dverách je nutné objednávať krídlo aktívne a pasívne.
- Dvojkrídlové dvere nie sú dostupné s magnetickým zámkom.

ZA PRÍPLATOK

- rozmer „100“
- ventilačné otvory alebo ventilačný výrez
- závesy PRIME (týka sa pre vyhradené zárubne)
- zámok PRIME s lesklým čelom (strieborná alebo zlatá)
- pánty 3D zlaté (príplatok k cene zárubne)
- tretí pánt 3D strieborný (príplatok k cene zárubne)
- tretí pánt 3D zlatý (príplatok k cene zárubne)
- magnetický zámok
- hákový zámok s bočnými úchytkami (posuvné dvere)
- úchyt pre posuvné dvere
- krytky na závesy štandard (komplet na jeden kus)
- kľučka s kovaním

(str. 200)

Porta Verte HOME, skupina D

TOP
KOLEKCE



Porta Verte HOME D.7, Škandinávsky Dub



Porta Verte HOME D.7, Škandinávsky Dub



model D.0



model D.1



model D.2



model D.3



model D.4



model D.5



model D.6



model D.7



model D.0
Intarzie



model D.7
Intarzie

Viac modelov
z tejto kolekcie
[nájdeš na stránke](#)





FAREBNOSŤ

Fólia Portadecor ★★★★★



Fólia Portasynchro 3D ★★★★★

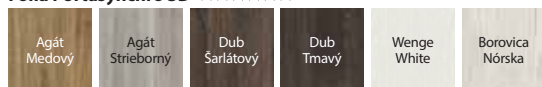

Fólia Premium ★★★★★



Fólia Portaperfect 3D ★★★★★



Portalamino ★★★★★

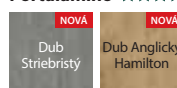

Intarzie vo farbe hliník



matné tvrdené sklo

TECHNICKÉ INFORMÁCIE

KONŠTRUKCIA KRÍDLA

Krídla sa v závislosti od vzoru skladajú z horizontálnych rámov a dosiek a tiež z matných skiel vyrobených z tvrdeného skla. Matné sklá s hrúbkou 4 mm.

PRÍSLUŠENSTVO V CENE KRÍDLA

- Zámok dostupný v troch variantoch: pre dózický kľúč, pre WC súpravu alebo prispôsobený pre cylindrickú vložku
- Tri čapové závesy štandard, ďalej je dostupný aj balíček PRIME, pozrite Príplatky
- Tvrdené matné sklo
- Príprava na skrátenie dverí, maximálne 30 mm
- Gulatá úchytka (k posuvným dverám)

ZÁRUBNE

Odporúčané polodrážkové zárubne:

- Porta SYSTEM str. 178
- MINIMAX str. 176
- KOVOVÉ str. 190-195

Odporúčané bezpolodrážkové zárubne:

- Porta SYSTEM ELEGANCE str. 180
- LEVEL str. 182

POZNÁMKY

- Možnosť ľubovoľnej kombinácie rozmerov krídiel u dvojkrídlových dverí. Pri dvojkrídlových bezpolodrážkových dverách je nutné objednávať krídlo aktívne a pasívne.
- Dvojkrídlové dvere nie sú dostupné s magnetickým zámkom.

ZA PRÍPLATOK

- rozmer „100“
- ventilačné otvory alebo ventilačný výrez
- závesy PRIME (týka sa pre vyhradené zárubne)
- zámok PRIME s lesklým čelom (strieborná alebo zlatá)
- pánty 3D zlaté (príplatok k cene zárubne)
- tretí pánt 3D strieborný (príplatok k cene zárubne)
- tretí pánt 3D zlatý (príplatok k cene zárubne)
- magnetický zámok
- hákový zámok s bočnými úchytkami (posuvné dvere)
- úchyt pre posuvné dvere
- krytky na závesy štandard (komplet na jeden kus)
- kľučka s kovaním

(str. 200)

Porta Verte HOME, skupina E a F



Porta Verte HOME E.0 a E.0 s tabuľou, Borovica Nórska



Porta Verte HOME E.0, Borovica Nórska



model E.0



model E.1



model E.5



model E.0 tabuľa



model F.5



FAREBNOSŤ

Fólia Portadecor ★★★★★☆



Fólia Portasynchro 3D ★★★★★☆

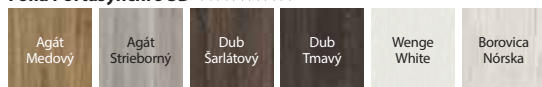

Fólia Portaperfect 3D ★★★★★☆



Prevedenie s čiernou magnetickou tabuľou pre kreslenie kriedovými markermi (možnosť dostupná v modeli E.0 z jednej strany, len v polodrážkovej verzii).



presklenie v modeli E.5

TECHNICKÉ INFORMÁCIE

KONŠTRUKCIA KRÍDLA

Krídla sa v závislosti od vzoru skladajú z horizontálnych rámov a dosiek a tiež z matných skiel vyrobených z tvrdeného skla. Matné sklá s hrúbkou 4 mm.

PRÍSLUŠENSTVO V CENE KRÍDLA

- Zámok dostupný v troch variantoch: pre dózický kľúč, pre WC súpravu alebo prispôbosený pre cylindrickú vložku
- Tri čapové závesy štandard, ďalej je dostupný aj balíček PRIME, pozrite Príplatky
- Tvrdené matné sklo
- Príprava na skrátenie dverí, maximálne 30 mm
- Gulatá úchytka (k posuvným dverám)

ZÁRUBNE

Odporúčané polodrážkové zárubne:

- Porta SYSTEM str. 178
- MINIMAX str. 176
- KOVOVÉ str. 190-195

Odporúčané bezpodrážkové zárubne:

- Porta SYSTEM ELEGANCE str. 180
- LEVEL str. 182

POZNÁMKY

- Možnosť ľubovoľnej kombinácie rozmerov krídiel u dvojkrídlových dverí. Pri dvojkrídlových bezpodrážkových dverách je nutné objednávať krídlo aktívne a pasívne.
- Dvojkrídlové dvere nie sú dostupné s magnetickým zámkom.

ZA PRÍPLATOK

- rozmer, 100"
- ventilačné otvory alebo ventilačný výrez
- závesy PRIME (týka sa pre vyhradené zárubne)
- zámok PRIME s lesklým čelom (strieborná alebo zlatá)
- pánty 3D zlaté (príplatok k cene zárubne)
- tretí pánt 3D strieborný (príplatok k cene zárubne)
- tretí pánt 3D zlatý (príplatok k cene zárubne)
- magnetický zámok
- hákový zámok s bočnými úchytkami (posuvné dvere)
- úchyt pre posuvné dvere
- krytky na závesy štandard (komplet na jeden kus)
- kľučka s kovaním

(str. 200)

Porta Verte HOME, skupina G

TOP
KOLEKCIE



Porta Verte HOME G.4, Fólia Portadecor, Biela



Porta Verte HOME G.4, Biela



model G.0



model G.1



model G.2



model G.3



model G.4



model G.0
Intarzie



model G.4
Intarzie

Viac modelov
z tejto kolekcie
[nájdeš na stránke](#)





FAREBNOSŤ

Fólia Portadecor ★★★★★☆



Fólia Portasynchro 3D ★★★★★☆

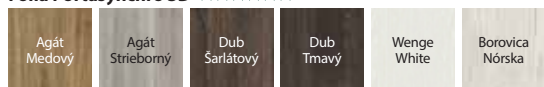

Fólia Portaperfect 3D ★★★★★☆

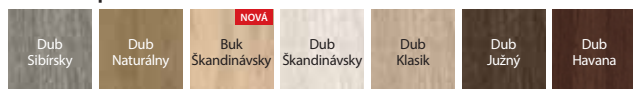

FAREBNOSŤ PANELA

Fólia Portaperfect 3D ★★★★★☆

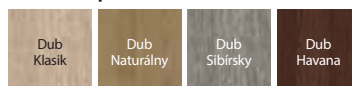

Kartáčovaný hliník



presklenie v modeli G.4



Intarzie vo farbe hliník



dekoracia lišta vo fólii Portaperfect vo fólii PortaPerfect v modeli G.0, zapustená vzhľadom k povrchu krídla, vertikálna kresba (za príplatok)



dekoracia lišta v kartáčovanej hliníkovej fólii v modeli G.0, zapustená vzhľadom k povrchu krídla, vertikálna kresba (za príplatok)

TECHNICKÉ INFORMÁCIE

KONŠTRUKCIA KRÍDLA

Krídla sa v závislosti od vzoru skladajú z horizontálnych rámov a dosiek a tiež z matných skiel vyrobených z tvrdeného skla. Matné sklá s hrúbkou 4 mm. V krídlach v bielej fólii je možnosť výberu dekoračných líšt vo fólii Portaperfect alebo v kartáčovanej hliníkovej fólii (za príplatok).

PRÍSLUŠENSTVO V CENE KRÍDLA

- Zámok dostupný v troch variantoch: pre dózický kľúč, pre WC súpravu alebo prispôsobený pre cylindrickú vložku
- Tri čapové závesy štandard, ďalej je dostupný aj balíček PRIME, pozrite Príplatky
- Tvrdené matné sklo
- Príprava na skrátenie dverí, maximálne 30 mm
- Gulatá úchytky (k posuvným dverám)

ZÁRUBNE

Odporúčané polodrážkové zárubne:

- Porta SYSTEM str. 178
- MINIMAX str. 176
- KOVOVÉ str. 190-195

Odporúčané bezpolodrážkové zárubne:

- Porta SYSTEM ELEGANCE str. 180
- LEVEL str. 182

POZNÁMKY

- Možnosť ľubovoľnej kombinácie rozmerov krídiel u dvojkrídlových dverí. Pri dvojkrídlových bezpolodrážkových dverách je nutné objednávať krídlo aktívne a pasívne.
- Dvojkrídlové dvere nie sú dostupné s magnetickým zámkom.

ZA PRÍPLATOK

- dekoracia lišta vo fólii PortaPerfect (Biele krídlo)
- dekoracia lišta v kartáčovanej hliníkovej (biele Krídlo)
- rozmer „100“
- ventilačné otvory alebo ventilačný výrez
- závesy PRIME (týka sa pre vyhradené zárubne)
- zámok PRIME s lesklým čelom (strieborná alebo zlatá)
- pánty 3D zlaté (príplatok k cene zárubne)
- tretí pánt 3D strieborný (príplatok k cene zárubne)
- tretí pánt 3D zlatý (príplatok k cene zárubne)
- magnetický zámok
- hákový zámok s bočnými úchytkami (posuvné dvere)
- úchyt pre posuvné dvere
- krytky na závesy štandard (komplet na jeden kus)
- kľučka s kovaním

Porta Verte HOME, skupina H

TOP
KOLEKCE



Porta Verte HOME H.5, Dub Naturálny



Porta Verte HOME H.5, Dub Naturálny



model H.0



model H.1



model H.2



model H.3



model H.4



model H.5



FAREBNOSŤ

Fólia Portadecor ★★★★★☆



Fólia Portasynchro 3D ★★★★★☆

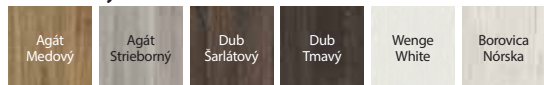

Fólia Portaperfect 3D ★★★★★☆

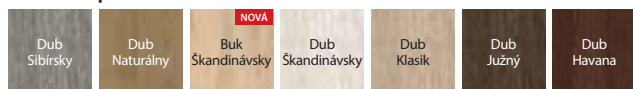

FAREBNOSŤ PANELA

Fólia Portaperfect 3D ★★★★★☆

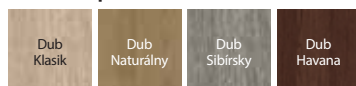

Kartáčovaný hliník



Panel v modeli H.0



presklenie v modeli H.5



dekoračná lišta vo fólii PortaPerfect v modeli H.0 zapustená vzhľadom k povrchu krídla, vertikálna kresba (za príplatok)



dekoračná lišta v kartáčovanej hliníkovej fólii v modeli H.0, zapustená vzhľadom k povrchu krídla, vertikálna kresba (za príplatok)

TECHNICKÉ INFORMÁCIE

KONŠTRUKCIA KRÍDLA

Krídla sa v závislosti od vzoru skladajú z horizontálnych rámov a dosiek a tiež z matných skiel vyrobených z tvrdého skla. Matné sklá s hrúbkou 4 mm. U krídiel v bielej fólii je možnosť výberu dekoračných lišt vo fólii PortaPerfect alebo v kartáčovanej hliníkovej fólii (za príplatok)

PRÍSLUŠENSTVO V CENE KRÍDLA

- Zámok dostupný v troch variantoch: pre dózický kľúč, pre WC súpravu alebo prispôbený pre cylindrickú vložku
- Tri čapové závesy štandard, ďalej je dostupný aj balíček PRIME, pozrite Príplatky
- Tvrdé matné sklo
- Príprava na skrátenie dverí, maximálne 30 mm
- Gulatá úchytka (k posuvným dverám)

ZÁRUBNE

Odporúčané polodrážkové zárubne:

- Porta SYSTEM str. 178
- MINIMAX str. 176
- KOVOVÉ str. 190-195

Odporúčané bezpodrážkové zárubne:

- Porta SYSTEM ELEGANCE str. 180
- LEVEL str. 182

POZNÁMKY

- Možnosť ľubovoľnej kombinácie rozmerov krídiel u dvojkrídlových dverí. Pri dvojkrídlových bezpodrážkových dverách je nutné objednávať krídlo aktívne a pasívne.
- Dvojkrídlové dvere nie sú dostupné s magnetickým zámkom.

ZA PRÍPLATOK

- dekoračná lišta vo fólii PortaPerfect (Biele krídlo)
- dekoračná lišta v kartáčovanej hliníkovej fólii (biele Krídlo)
- rozmer „100“
- ventilačné otvory alebo ventilačný výrez
- závesy PRIME (týka sa pre vyhradené zárubne)
- zámok PRIME s lesklým čelom (strieborná alebo zlatá)
- pánty 3D zlaté (príplatok k cene zárubne)
- tretí pánt 3D strieborný (príplatok k cene zárubne)
- tretí pánt 3D zlatý (príplatok k cene zárubne)
- magnetický zámok
- hákový zámok s bočnými úchytkami (posuvné dvere)
- úchyt pre posuvné dvere
- krytky na závesy štandard (komplet na jeden kus)
- kľučka s kovaním

(str. 200)

Porta Verte HOME, skupina J



Porta Verte HOME J.6, Biela



Porta Verte HOME J.6, Biela



model J.0



model J.1



model J.2



model J.4



model J.5



model J.6



FAREBNOSŤ

Fólia Portadecor ★★★★★☆



Fólia Portasynchro 3D ★★★★★☆

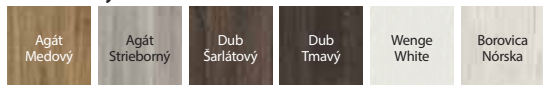

Fólia Portaperfect 3D ★★★★★☆

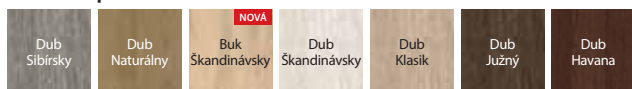

FAREBNOSŤ DEKORAČNÝCH LÍŠŤ

Fólia Portaperfect 3D ★★★★★☆

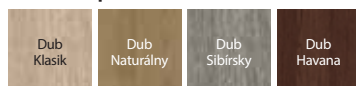

Kartáčovaný hliník



panel v modeli J.0



presklenie v modeli J.6



dekorčná lišta vo fólii PortaPerfect v modeli J.0 zapustená vzhľadom k povrchu krídla, vertikálna kresba (za príplatok)



dekorčná lišta v kartáčovanej hliníkovej fólii v modeli J.0, zapustená vzhľadom k povrchu krídla, vertikálna kresba (za príplatok)

TECHNICKÉ INFORMÁCIE

KONŠTRUKCIA KRÍDLA

Krídla sa v závislosti od vzoru skladajú z horizontálnych rámov a dosiek a tiež z matných skiel vyrobených z tvrdeného skla. Matné sklá s hrúbkou 4 mm. U krídiel v bielej fólii je možnosť výberu dekoračných lišt vo fólii PortaPerfect alebo v kartáčovanej hliníkovej fólii (za príplatok)

PRÍSLUŠENSTVO V CENE KRÍDLA

- Zámok dostupný v troch variantoch: pre dôzický kľúč, pre WC súpravu alebo prispôsobený pre cylindrickú vložku
- Tri čapové závesy štandard, ďalej je dostupný aj balíček PRIME, pozrite Príplatky
- Tvrdené matné sklo
- Príprava na skrátenie dverí, maximálne 30 mm
- Gulatá úchytká (k posuvným dverám)

ZÁRUBNE

Odporúčané polodrážkové zárubne:

- Porta SYSTEM str. 178
- MINIMAX str. 176
- KOVOVÉ str. 190-195

Odporúčané bezpolodrážkové zárubne:

- Porta SYSTEM ELEGANCE str. 180
- LEVEL str. 182

POZNÁMKY

- Možnosť ľubovoľnej kombinácie rozmerov krídiel u dvojkrídlových dverí. Pri dvojkrídlových bezpolodrážkových dverách je nutné objednávať krídlo aktívne a pasívne.
- Dvojkrídlové dvere nie sú dostupné s magnetickým zámkom.

ZA PRÍPLATOK

- dekorčná lišta vo fólii PortaPerfect (Biele krídlo)
- dekorčná lišta v kartáčovanej hliníkovej (biele Krídlo)
- rozmer „100“
- ventilačné otvory alebo ventilačný výrez
- závesy PRIME (týka sa pre vyhradené zárubne)
- zámok PRIME s lesklým čelom (strieborná alebo zlatá)
- pánty 3D zlaté (príplatok k cene zárubne)
- tretí pánt 3D strieborný (príplatok k cene zárubne)
- tretí pánt 3D zlatý (príplatok k cene zárubne)
- magnetický zámok
- hákový zámok s bočnými úchytkami (posuvné dvere)
- úchyt pre posuvné dvere
- krytky na závesy štandard (komplet na jeden kus)
- kľučka s kovaním

(str. 200)

Porta Verte HOME, skupina L a N



Porta Verte HOME N.3, Agát strieborný



Porta Verte HOME L.4, Agát strieborný



model L.0



model L.1



model L.2



model L.3



model N.0



model N.1



model N.2



model N.3



FAREBNOSŤ

Fólia Portadecor ★★★★★☆



Fólia Portasynchro 3D ★★★★★☆

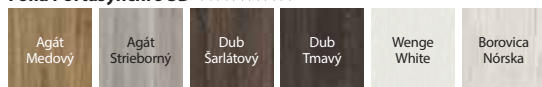

Fólia Portaperfect 3D ★★★★★☆



panel v modeli L.0



presklenie v modeli L.4



panel v modeli N.0



presklenie v modeli N.3

TECHNICKÉ INFORMÁCIE

KONŠTRUKCIA KRÍDLA

Krídla sa v závislosti od vzoru skladajú z horizontálnych rámov a dosiek a tiež z matných skiel vyrobených z tvrdeného skla. Matné sklá s hrúbkou 4 mm.

PRÍSLUŠENSTVO V CENE KRÍDLA

- Zámok dostupný v troch variantoch: pre dózický kľúč, pre WC súpravu alebo prispôbosený pre cylindrickú vložku
- Tri čapové závesy štandard, ďalej je dostupný aj balíček PRIME, pozrite Príplatky
- Tvrdené matné sklo
- Príprava na skrátenie dverí, maximálne 30 mm
- Gulatá úchytky (k posuvným dverám)

ZÁRUBNE

Odporúčané polodrážkové zárubne:

- Porta SYSTEM str. 178
- MINIMAX str. 176
- KOVOVÉ str. 192-195

Odporúčané bezpodrážkové zárubne:

- Porta SYSTEM ELEGANCE str. 180
- LEVEL str. 182

POZNÁMKY

- Možnosť ľubovoľnej kombinácie rozmerov krídiel u dvojkrídlových dverí. Pri dvojkrídlových bezpodrážkových dverách je nutné objednávať krídlo aktívne a pasívne.
- Dvojkrídlové dvere nie sú dostupné s magnetickým zámkom.

ZA PRÍPLATOK

- rozmer „100“
- ventilačné otvory alebo ventilačný výrez
- závesy PRIME (týka sa pre vyhradené zárubne)
- zámok PRIME s lesklým čelom (strieborná alebo zlatá)
- pánty 3D zlaté (príplatok k cene zárubne)
- tretí pánt 3D strieborný (príplatok k cene zárubne)
- tretí pánt 3D zlatý (príplatok k cene zárubne)
- magnetický zámok
- hákový zámok s bočnými úchytkami (posuvné dvere)
- úchyt pre posuvné dvere
- krytky na závesy štandard (komplet na jeden kus)
- kľučka s kovaním

(str. 200)

Porta Verte PREMIUM, skupina A a D



TOP
KOLEKCE

Porta Verte PREMIUM A.4, Dub Šarlátový



Porta Verte PREMIUM A.4, Dub Šarlátový



model A.0



model A.1



model A.2



model A.3



model A.4



model D.0



model D.1



model D.2



model D.3



model D.5



model D.6



model D.7



model D.8



FAREBNOSŤ

Fólia Portasynchro 3D ★★★★★☆

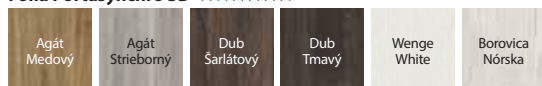

Portalamino ★★★★★☆

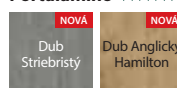

Fólia Premium ★★★★★☆



Fólia Portaperfect 3D ★★★★★☆



plochý panel v modeli A.0



matné sklo v modeli A.4



plochý panel v modeli D.0



matné sklo v modeli D.8

TECHNICKÉ INFORMÁCIE

KONŠTRUKCIA KRÍDLA

Krídla sa v závislosti od vzoru skladajú z horizontálnych rámov a dosiek a tiež z matných skiel vyrobených z tvrdeného skla. Matné sklá s hrúbkou 6 mm.

PRÍSLUŠENSTVO V CENE KRÍDLA

- Zámok dostupný v troch variantoch: pre dôzický kľúč, pre WC súpravu alebo prispôsobený pre cylindrickú vložku
- Tri čapové závesy štandard, ďalej je dostupný aj balíček PRIME, pozrite Príplatky
- Tvrdené matné sklo
- Príprava na skrátenie dverí, maximálne 60 mm
- Gulatá úchytka (k posuvným dverám)

ZÁRUBNE

Odporúčané polodrážkové zárubne:

- Porta SYSTEM str. 178
- MINIMAX str. 176
- KOVOVÉ str. 190-195

Odporúčané bezpodrážkové zárubne:

- Porta SYSTEM ELEGANCE str. 180
- LEVEL str. 182

POZNÁMKY

- Možnosť ľubovoľnej kombinácie rozmerov krídiel u dvojkrídlových dverí. Pri dvojkrídlových bezpodrážkových dverách je nutné objednať krídlo aktívne a pasívne.
- Dvojkrídlové dvere nie sú dostupné s magnetickým zámkom.

ZA PRÍPLATOK

- rozmer „100“
- ventilačné otvory alebo ventilačný výrez
- **AKCIA** - balíček PRIME
- pánty 3D zlaté (príplatok k cene zárubne)
- tretí pánt 3D strieborný (príplatok k cene zárubne)
- tretí pánt 3D zlatý (príplatok k cene zárubne)
- magnetický zámok
- hákový zámok s bočnými úchytkami (posuvné dvere)
- úchyt pre posuvné dvere
- krytky na závesy štandard (komplet na jeden kus)
- kľučka s kovaním

(str. 200)

Porta Verte PREMIUM, skupina B a C



Porta Verte PREMIUM C.0, Škandinávsky Dub



Porta Verte PREMIUM C.0, Škandinávsky Dub



model B.0



model B.1



model B.2



model B.3



model C.0



model C.1



model C.2



FAREBNOSŤ

Fólia Portasynchro 3D ★★★★★☆

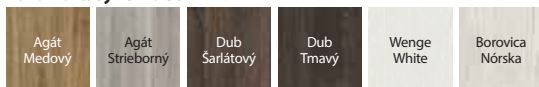

Fólia Portaperfect 3D ★★★★★☆

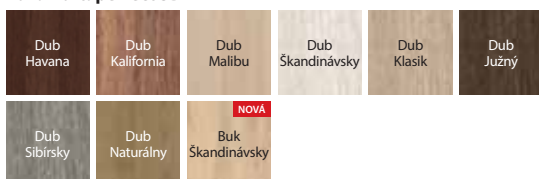

Portalamino ★★★★★☆

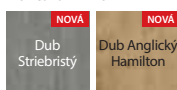

plochý panel



matné sklo

TECHNICKÉ INFORMÁCIE

KONŠTRUKCIA KRÍDLA

Krídla sa v závislosti od vzoru skladajú z horizontálnych rámov a dosiek a tiež z matných skiel vyrobených z tvrdeného skla. Matné sklá s hrúbkou 6 mm.

PRÍSLUŠENSTVO V CENE KRÍDLA

- Zámok dostupný v troch variantoch: pre dózický kľúč, pre WC súpravu alebo prispôbený pre cylindrickú vložku
- Tri čapové závesy štandard, ďalej je dostupný aj balíček PRIME, pozrite Príplatky
- Tvrdené matné sklo
- Príprava na skrátenie dverí, maximálne 60 mm
- Gulatá úchytka (k posuvným dverám)

ZÁRUBNE

Odporúčané polodrážkové zárubne:

- Porta SYSTEM str. 178
- MINIMAX str. 176
- KOVOVÉ str. 190-195

Odporúčané bezpolodrážkové zárubne:

- Porta SYSTEM ELEGANCE str. 180
- LEVEL str. 182

POZNÁMKY

- Možnosť ľubovoľnej kombinácie rozmerov krídiel u dvojkrídlových dverí. Pri dvojkrídlových bezpolodrážkových dverách je nutné objednávať krídlo aktívne a pasívne.
- Dvojkrídlové dvere nie sú dostupné s magnetickým zámkom.

ZA PRÍPLATOK

- rozmer „100“
- ventilačné otvory alebo ventilačný výrez
- **AKCIA** - balíček PRIME
- pánty 3D zlaté (príplatok k cene zárubne)
- tretí pánt 3D strieborný (príplatok k cene zárubne)
- tretí pánt 3D zlatý (príplatok k cene zárubne)
- magnetický zámok
- hákový zámok s bočnými úchytkami (posuvné dvere)
- úchyt pre posuvné dvere
- krytky na závesy štandard (komplet na jeden kus)
- kľučka s kovaním

(str. 200)

Porta Verte PREMIUM, skupina E

TOP
KOLEKČIE



Porta Verte PREMIUM E.5, Biela



Porta Verte PREMIUM E.5, Biela



model E.0



model E.1



model E.2



model E.3



model E.4



model E.5

ODPORÚČAME!

čierna kľučka EUFORIA Q so štítkom za 1 cent
len v kolekčii Porta Verte PREMIUM skupina E



kľučka EUFORIA Q

+



štítok na kľúč

alebo



štítok na patent

alebo



WC štítok



FAREBNOSŤ

Fólia Portadecor ★★★★★☆



Fólia Portasynchro 3D ★★★★★☆

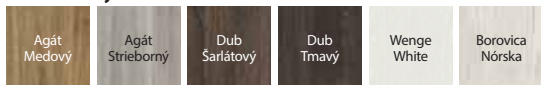

Fólia Premium ★★★★★☆



Fólia Portaperfect 3D ★★★★★☆



Portalamino ★★★★★☆

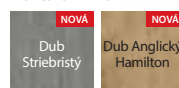

plochý panel



matné sklo

TECHNICKÉ INFORMÁCIE

KONŠTRUKCIA KRÍDLA

Krídla sa v závislosti od vzoru skladajú z horizontálnych rámov a dosiek a tiež z matných skiel vyrobených z tvrdeného skla. Matné sklá s hrúbkou 6 mm.

PRÍSLUŠENSTVO V CENE KRÍDLA

- Zámok dostupný v troch variantoch: pre dózický kľúč, pre WC súpravu alebo prispôbený pre cylindrickú vložku
- Tri čapové závesy štandard, ďalej je dostupný aj balíček PRIME, pozrite Príplatky
- Tvrdené matné sklo
- Príprava na skrátenie dverí, maximálne 60 mm
- Gulatá úchytka (k posuvným dverám)

ZÁRUBNE

Odporúčané polodrážkové zárubne:

- Porta SYSTEM str. 178
- MINIMAX str. 176
- KOVOVÉ str. 190-195

Odporúčané bezpolodrážkové zárubne:

- Porta SYSTEM ELEGANCE str. 180
- LEVEL str. 182

POZNÁMKY

- Možnosť ľubovoľnej kombinácie rozmerov krídiel u dvojkridlových dverí. Pri dvojkridlových bezpolodrážkových dverách je nutné objednávať krídlo aktívne a pasívne.
- Dvojkridlové dvere nie sú dostupné s magnetickým zámkom.

ZA PRÍPLATOK

- rozmer „100“
- ventilačné otvory alebo ventilačný výrez
- **AKCIA** - balíček PRIME
- pánty 3D zlaté (príplatok k cene zárubne)
- tretí pánt 3D strieborný (príplatok k cene zárubne)
- tretí pánt 3D zlatý (príplatok k cene zárubne)
- magnetický zámok
- hákový zámok s bočnými úchytkami (posuvné dvere)
- úchyt pre posuvné dvere
- krytky na závesy štandard (komplet na jeden kus)
- kľučka s kovaním

(str. 200)

Porta KONCEPT, skupina A a B

TOP
KOLEKCIE



ODPORÚČAME

Tradičná rámová konštrukcia je zárukou dlhoročnej trvanlivosti.

Porta KONCEPT A.9, Dub Naturálny



Porta KONCEPT A.9, Dub Naturálny



model A.0



model A.2



model A.3



model A.4



model A.6



model A.7



model A.8



model A.9



model B.0



model B.1

Więcej modeli
z tej kolekcji
[zobacz na stronie](#)





FAREBNOSŤ

Fólia Portadecor ★★★★★☆

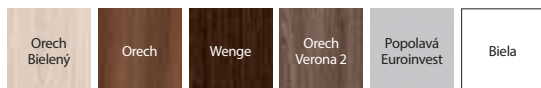

Fólia Portasynchro 3D ★★★★★☆

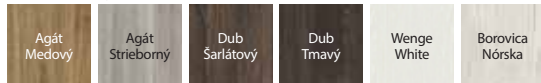

Fólia Premium ★★★★★☆



Fólia Portadur ★★★★★☆

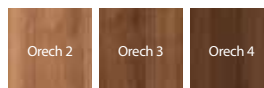

Fólia Portaperfect 3D ★★★★★☆



Portalamino ★★★★★☆

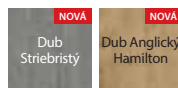

matné sklo



plochý panel

ODPORÚČAME!

Špeciálna drevená viacvrstvomá konštrukcia



TECHNICKÉ INFORMÁCIE

KONŠTRUKCIA KRÍDLA

Krídla sa v závislosti od vzoru skladajú z horizontálnych rámov a dosiek a tiež z matných skiel vyrobených z tvrdeného skla. Matné sklá s hrúbkou 6 mm.

PRÍSLUŠENSTVO V CENE KRÍDLA

- Zámok dostupný v troch variantoch: pre dózicky kľúč, pre WC súpravu alebo prispôsobený pre cylindrickú vložku
- Tri čapové závesy štandard, ďalej je dostupný aj balíček PRIME, pozrite Príplatky
- Tvrdené matné sklo
- Príprava na skrátenie dverí, maximálne 60 mm
- Gulatá úchytka (k posuvným dverám)

ZÁRUBNE

Odporúčané polodrážkové zárubne:

- Porta SYSTEM str. 178
- MINIMAX str. 176
- KOVOVÉ str. 190-195

Odporúčané bezpolodrážkové zárubne:

- Porta SYSTEM ELEGANCE str. 180
- LEVEL str. 182

POZNÁMKY

- Možnosť ľubovoľnej kombinácie rozmerov krídiel u dvojkrídlových dverí. Pri dvojkrídlových bezpolodrážkových dverách je nutné objednávať krídlo aktívne a pasívne.
- Dvojkrídlové dvere nie sú dostupné s magnetickým zámkom.

ZA PRÍPLATOK

- rozmer „100“
- ventilačné otvory alebo ventilačný výrez
- závesy PRIME (týka sa pre vyhradené zárubne)
- zámok PRIME s lesklým čelom (strieborná alebo zlatá)
- pánty 3D zlaté (príplatok k cene zárubne)
- tretí pánt 3D strieborný (príplatok k cene zárubne)
- tretí pánt 3D zlatý (príplatok k cene zárubne)
- magnetický zámok
- hákový zámok s bočnými úchytami (posuvné dvere)
- úchyt pre posuvné dvere
- krytky na závesy štandard (komplet na jeden kus)
- kľučka s kovaním

(str. 200)

Porta KONCEPT, skupina C

TOP
KOLEKCE



ODPORÚČAME

Tradičná rámová konštrukcia je zárukou dlhoročnej trvanlivosti.

Porta KONCEPT C.6, Biela



Porta KONCEPT C.6, Biela



model C.0



model C.1



model C.2



model C.3



model C.4



model C.5



model C.6

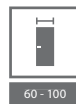

FAREBNOSŤ

Fólia Portadecor ★★★★★☆

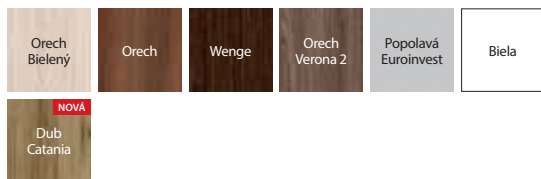

Fólia Portasynchro 3D ★★★★★☆

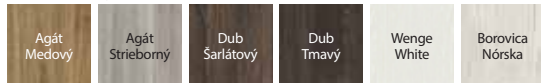

Fólia Premium ★★★★★☆



Fólia Portadur ★★★★★☆

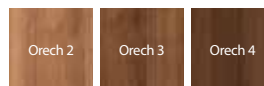

Fólia Portaperfect 3D ★★★★★☆



Portalamino ★★★★★☆

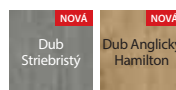

matné sklo



plochý panel

ODPORÚČAME!

Špeciálna drevená viacvrstvová konštrukcia



TECHNICKÉ INFORMÁCIE

KONŠTRUKCIA KRÍDLA

Krídla sa v závislosti od vzoru skladajú z horizontálnych rámov a dosiek a tiež z matných skiel vyrobených z tvrdeného skla. Matné sklá s hrúbkou 6 mm.

PRÍSLUŠENSTVO V CENE KRÍDLA

- Zámok dostupný v troch variantoch: pre dózicky kľúč, pre WC súpravu alebo prispôsobený pre cylindrickú vložku
- Tri čapové závesy štandard, ďalej je dostupný aj balíček PRIME, pozrite Príplatky
- Tvrdené matné sklo
- Príprava na skrátenie dverí, maximálne 60 mm
- Gulatá úchytky (k posuvným dverám)

ZÁRUBNE

Odporúčané polodrážkové zárubne:

- Porta SYSTEM str. 178
- MINIMAX str. 176
- KOVOVÉ str. 190-195

Odporúčané bezpolodrážkové zárubne:

- Porta SYSTEM ELEGANCE str. 180
- LEVEL str. 182

POZNÁMKY

- Možnosť ľubovoľnej kombinácie rozmerov krídiel u dvojkrídlových dverí. Pri dvojkrídlových bezpolodrážkových dverách je nutné objednávať krídlo aktívne a pasívne.
- Dvojkrídlové dvere nie sú dostupné s magnetickým zámkom.

ZA PRÍPLATOK

- rozmer „100“
- ventilačné otvory alebo ventilačný výrez
- závesy PRIME (týka sa pre vyhradené zárubne)
- zámok PRIME s lesklým čelom (strieborná alebo zlatá)
- pánty 3D zlaté (príplatok k cene zárubne)
- tretí pánt 3D strieborný (príplatok k cene zárubne)
- tretí pánt 3D zlatý (príplatok k cene zárubne)
- magnetický zámok
- hákový zámok s bočnými úchytkami (posuvné dvere)
- úchyt pre posuvné dvere
- krytky na závesy štandard (komplet na jeden kus)
- kľučka s kovaním

(str. 200)

Porta KONCEPT, skupina H a K

TOP
KOLEKCE



ODPORUČAME

Tradičná rámová konštrukcia je zárukou dlhoročnej trvanlivosti.

Porta KONCEPT K.3, Dub Anglický Hamilton



Porta KONCEPT H.4, Dub Anglický Hamilton



model H.0



model H.1



model H.2



model H.4



model K.0



model K.1



model K.2



model K.3



FAREBNOSŤ

Fólia Portadecor ★★★★★☆

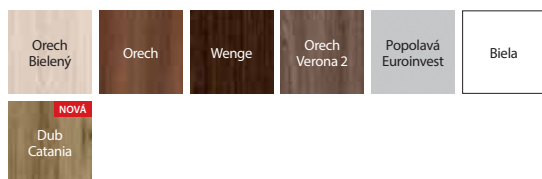

Fólia Portasynchro 3D ★★★★★☆

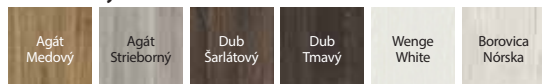

Fólia Premium ★★★★★☆



Fólia Portadur ★★★★★☆

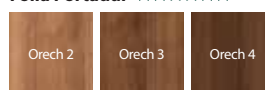

Fólia Portaperfect 3D ★★★★★☆



Portalamino ★★★★★☆

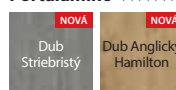

matné sklo v modeli H.4



plochý panel v modeli H.0



matné sklo v modeli K.3



plochý panel v modeli K.0

ODPORÚČAME!

Špeciálna drevená viacvrstváva konštrukcia



TECHNICKÉ INFORMÁCIE

KONŠTRUKCIA KRÍDLA

Krídla sa v závislosti od vzoru skladajú z horizontálnych rámov a dosiek a tiež z matných skiel vyrobených z tvrdeného skla. Matné sklá s hrúbkou 6 mm.

PRÍSLUŠENSTVO V CENE KRÍDLA

- Zámok dostupný v troch variantoch: pre dózický kľúč, pre WC súpravu alebo prispôsobený pre cylindrickú vložku
- Tri čapové závesy štandard, ďalej je dostupný aj balíček PRIME, pozrite Príplatky
- Tvrdené matné sklo
- Príprava na skrátenie dverí, maximálne 60 mm
- Gulatá úchytky (k posuvným dverám)

ZÁRUBNE

Odporúčané polodrážkové zárubne:

- Porta SYSTEM str. 178
- MINIMAX str. 176
- KOVOVÉ str. 190-195

Odporúčané bezpodrážkové zárubne:

- Porta SYSTEM ELEGANCE str. 180
- LEVEL str. 182

POZNÁMKY

- Možnosť ľubovoľnej kombinácie rozmerov krídiel u dvojkrídlových dverí. Pri dvojkrídlových bezpodrážkových dverách je nutné objednávať krídlo aktívne a pasívne.
- Dvojkrídlové dvere nie sú dostupné s magnetickým zámkom.

ZA PRÍPLATOK

- rozmer „100“
- ventilačné otvory alebo ventilačný výrez
- závesy PRIME (týka sa pre vyhradené zárubne)
- zámok PRIME s lesklým čelom (strieborná alebo zlatá)
- pánty 3D zlaté (príplatok k cene zárubne)
- tretí pánt 3D strieborný (príplatok k cene zárubne)
- tretí pánt 3D zlatý (príplatok k cene zárubne)
- magnetický zámok
- hákový zámok s bočnými úchytkami (posuvné dvere)
- úchyt pre posuvné dvere
- krytky na závesy štandard (komplet na jeden kus)
- kľučka s kovaním

Porta BALANCE



Porta BALANCE D.0, D.3, Wenge White



Porta BALANCE D.0, Wenge White



model A.0



model A.2



model B.0



model B.1



model C.0



model C.1



model C.2



model C.5



model D.0



model D.1



model D.2



model D.3

Viac modelov
z tejto kolekcie
[najdeš na stránke](#)



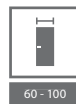

FAREBNOSŤ

Fólia Portadecor ★★★★★☆



Fólia Portasynchro 3D ★★★★★☆

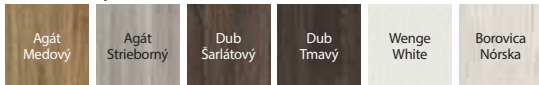

Fólia Portaperfect 3D ★★★★★☆

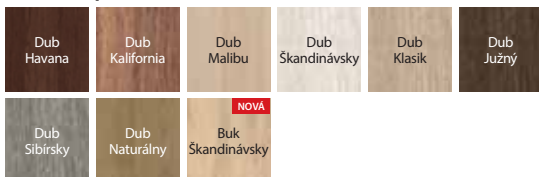

Portalamino ★★★★★☆

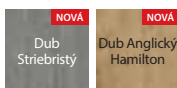

matné sklo



výplňový panel

TECHNICKÉ INFORMÁCIE

KONŠTRUKCIA KRÍDLA

Krídla sa podľa vzoru skladajú z vodorovných rámov, medzi ktorými sú panely alebo matné sklo. Tabule z tvrdeného skla s hrúbkou 4 mm.

PRÍSLUŠENSTVO V CENE KRÍDLA

- Zámok dostupný v troch variantoch: pre dózicky kľúč, pre WC súpravu alebo prispôsobený pre cylindrickú vložku
- Tri čapové závesy štandard, ďalej je dostupný aj balíček PRIME, pozrite Príplatky
- Tvrdené matné sklo
- Príprava na skrátenie dverí, maximálne 30 mm
- Gulatá úchytka (k posuvným dverám)

ZÁRUBNE

Odporúčané polodrážkové zárubne:

- Porta SYSTEM str. 178
- MINIMAX str. 176
- KOVOVÉ str. 190-195

Odporúčané bezpodrážkové zárubne:

- Porta SYSTEM ELEGANCE str. 180
- LEVEL str. 182

POZNÁMKY

- Možnosť ľubovoľnej kombinácie rozmerov krídiel u dvojkrídlových dverí.
- Pri dvojkrídlových bezpodrážkových dverách je nutné objednávať krídlo aktívne a pasívne.
- Dvojkrídlové dvere nie sú dostupné s magnetickým zámkom.

ZA PRÍPLATOK

- rozmer „100“
- ventilačné otvory alebo ventilačný výrez
- závesy PRIME (týka sa pre vyhradené zárubne)
- zámok PRIME s lesklým čelom (strieborná alebo zlatá)
- pánty 3D zlaté (príplatok k cene zárubne)
- tretí pánt 3D strieborný (príplatok k cene zárubne)
- tretí pánt 3D zlatý (príplatok k cene zárubne)
- magnetický zámok
- hákový zámok s bočnými úchytkami (posuvné dvere)
- úchyt pre posuvné dvere
- krytky na závesy štandard (komplet na jeden kus)
- kľučka s kovaním

(str. 200)

Porta HARMONY



Porta HARMONY B.0, Dub Sibírsky



Porta HARMONY B.0, Dub Sibírsky



model A.0



model A.1



model A.2



model B.0



model B.1



model B.2



model B.3



model C.0



model C.1

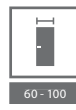

FAREBNOSŤ

Fólia Portadecor ★★★★★☆



Fólia Portasynchro 3D ★★★★★☆

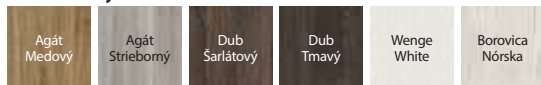

Fólia Portaperfect 3D ★★★★★☆

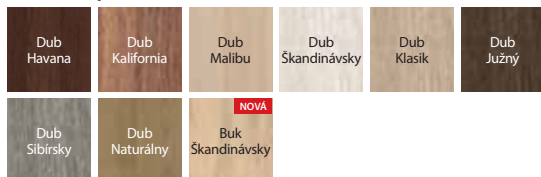

Portalamino ★★★★★☆

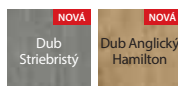

matné sklo



výplňový panel

TECHNICKÉ INFORMÁCIE

KONŠTRUKCIA KRÍDLA

Dvere sa v závislosti od vzoru skladajú z horizontálnych rámov medzi ktorými sú panely alebo matné sklá. Sklá sú tvrdené hrúbky 4mm.

PRÍSLUŠENSTVO V CENE KRÍDLA

- Zámok dostupný v troch variantoch: pre dózicky kľúč, pre WC súpravu alebo prispôbený pre cylindrickú vložku
- Tri čapové závesy štandard, ďalej je dostupný aj balíček PRIME, pozrite Príplatky
- Tvrdené matné sklo
- Príprava na skrátenie dverí, maximálne 30 mm
- Gulatá úchytka (k posuvným dverám)

ZÁRUBNE

Odporúčané polodrážkové zárubne:

- Porta SYSTEM str. 178
- MINIMAX str. 176
- KOVOVÉ str. 190-195

Odporúčané bezpolodrážkové zárubne:

- Porta SYSTEM ELEGANCE str. 180
- LEVEL str. 182

POZNÁMKY

- Možnosť ľubovoľnej kombinácie rozmerov krídiel u dvojkrídlových dverí.
- Pri dvojkrídlových bezpolodrážkových dverách je nutné objednávať krídlo aktívne a pasívne.
- Dvojkrídlové dvere nie sú dostupné s magnetickým zámkom.

ZA PRÍPLATOK

- rozmer „100“
- ventilačné otvory alebo ventilačný výrez
- závesy PRIME (týka sa pre vyhradené zárubne)
- zámok PRIME s lesklým čelom (strieborná alebo zlatá)
- pánty 3D zlaté (príplatok k cene zárubne)
- tretí pánt 3D strieborný (príplatok k cene zárubne)
- tretí pánt 3D zlatý (príplatok k cene zárubne)
- magnetický zámok
- hákový zámok s bočnými úchytkami (posuvné dvere)
- úchyt pre posuvné dvere
- krytky na závesy štandard (komplet na jeden kus)
- kľučka s kovaním

(str. 200)

Porta INSPIRE, skupina A a B

TOP
KOLEKČIE



ODPORÚČAME

Zrkadlo je ideálnym riešením pre malé byty. Opticky zväčšuje a presvetľuje priestor.

Porta INSPIRE A.0, Dub Škandinávsky, modul retro



Porta INSPIRE A.0, Škandinávsky Dub



model A.0



model A.1



model A.1
so zrkadlom



model B.0



model B.1



model B.2



model B.3

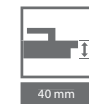

FAREBNOSŤ

Fólia Portadecor ★★★★★☆



Fólia Portasynchro 3D ★★★★★☆

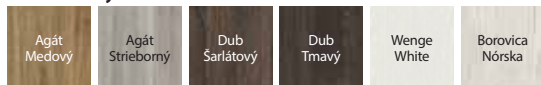

Fólia Portaperfect 3D ★★★★★☆



Portalamino ★★★★★☆

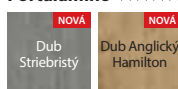

matné sklo „rámček“



elegančný rám

ODPORÚČAME!

ŠPECIÁLNA
VIACVRSTVOVÁ
DREVENÁ KONŠTRUKCIA



TECHNICKÉ INFORMÁCIE

KONŠTRUKCIA KRÍDLA

Krídla sa v závislosti od vzoru skladajú z horizontálnych rámov a dosiek a tiež z matných skiel vyrobených z tvrdného skla. Matné sklá s hrúbkou 6 mm. Model A.1 je možné zhotoviť so zrkadlom na jednej alebo na oboch stranách. Pri výbere krídla so zrkadlom na jednej strane sa na druhej nachádza plná doska.

PRÍSLUŠENSTVO V CENE KRÍDLA

- Zámok dostupný v troch variantoch: pre dózický kľúč, pre WC súpravu alebo prispôsobený pre cylindrickú vložku
- Tri čapové závesy štandard, ďalej je dostupný aj balíček PRIME, pozrite Príplatky
- Tvrdené matné sklo
- Príprava na skrátenie dverí, maximálne 60 mm
- Gulatá úchytka (k posuvným dverám)

ZÁRUBNE

Odporúčané polodrážkové zárubne:

- Porta SYSTEM str. 178
- MINIMAX str. 176
- KOVOVÉ str. 190-195

Odporúčané bezpodrážkové zárubne:

- Porta SYSTEM ELEGANCE str. 180
- LEVEL str. 182

POZNÁMKY

- Pri dvojkrídlových bezpodrážkových dverách je nutné objednávať krídlo aktívne a pasívne.
- **V prípade výberu modelu so zrkadlom z jednej strany bude z druhej strany plný plochý panel.**
- Dvojkrídlové dvere nie sú dostupné s magnetickým zámkom.

ZA PRÍPLATOK

- rozmer „100“
- ventilačné otvory alebo ventilačný výrez
- závesy PRIME (týka sa pre vyhradené zárubne)
- zámok PRIME s lesklým čelom (strieborná alebo zlatá)
- pánty 3D zlaté (príplatok k cene zárubne)
- tretí pánt 3D strieborný (príplatok k cene zárubne)
- tretí pánt 3D zlatý (príplatok k cene zárubne)
- magnetický zámok
- hákový zámok s bočnými úchytami (posuvné dvere)
- úchyt pre posuvné dvere
- krytky na závesy štandard (komplet na jeden kus)
- zrkadlo na jednu stranu
- zrkadlo na obe strany
- kľučka s kovaním

Porta INSPIRE, skupina C

TOP
KOLEKCE



Porta INSPIRE C.4, Dub Klasik



Porta INSPIRE C.4, Dub Klasik



model C.0



model C.1



model C.2



model C.3



model C.4

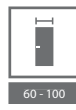

FAREBNOSŤ

Fólia Portadecor ★★★★★☆



Fólia Portasynchro 3D ★★★★★☆

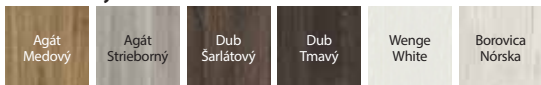

Fólia Premium ★★★★★☆



Fólia Portaperfect 3D ★★★★★☆



Portalamino ★★★★★☆

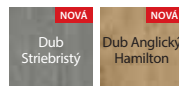

matné sklo



elegantný rám

ODPORÚČAME!

ŠPECIÁLNA
VIACVRSTVOVÁ
DREVENÁ KONŠTRUKCIA



TECHNICKÉ INFORMÁCIE

KONŠTRUKCIA KRÍDLA

Krídla sa v závislosti od vzoru skladajú z horizontálnych rámov a dosiek a tiež z matných skiel vyrobených z tvrdeného skla. Matné sklá s hrúbkou 6 mm.

PRÍSLUŠENSTVO V CENE KRÍDLA

- Zámok dostupný v troch variantoch: pre dózický kľúč, pre WC súpravu alebo prispôbený pre cylindrickú vložku
- Tri čapové závesy štandard, ďalej je dostupný aj balíček PRIME, pozrite Príplatky
- Tvrdené matné sklo
- Príprava na skrútenie dverí, maximálne 60 mm
- Gulatá úchytka (k posuvným dverám)

ZÁRUBNE

Odporúčané polodrážkové zárubne:

- Porta SYSTEM str. 178
- MINIMAX str. 176
- KOVOVÉ str. 190-195

Odporúčané bezpodrážkové zárubne:

- Porta SYSTEM ELEGANCE str. 180
- LEVEL str. 182

POZNÁMKY

- Pri dvojkrídlových bezpodrážkových dverách je nutné objednávať krídlo aktívne a pasívne.
- Dvojkrídlové dvere nie sú dostupné s magnetickým zámkom.

ZA PRÍPLATOK

- rozmer „100“
- ventilačné otvory alebo ventilačný výrez
- závesy PRIME (týka sa pre vyhradené zárubne)
- zámok PRIME s lesklým čelom (strieborná alebo zlatá)
- pánty 3D zlaté (príplatok k cene zárubne)
- tretí pánt 3D strieborný (príplatok k cene zárubne)
- tretí pánt 3D zlatý (príplatok k cene zárubne)
- magnetický zámok
- hákový zámok s bočnými úchytkami (posuvné dvere)
- úchyt pre posuvné dvere
- krytky na závesy štandard (komplet na jeden kus)
- kľučka s kovaním

(str. 200)

INTERIÉROVÉ DVERE DOSKOVÉ S FÓLIOU

Naše dvere so syntetickým povrchom znamenajú ohromný výber modelov, kde každý nájde niečo pre seba. Jednoduché čistenie, trvanlivosť a atraktívna cena spôsobili, že tieto modely sa tešia obrovskej popularite.



**HOVORIA, ŽE SOM UKECANÁ, ALE JA SI
JEDNODUCHO CENÍM KONTAKT S OSTATNÝMI.
PRETO SOM SI VYBRALA DVERE, KTORÉ VĎAKA
ZVUKOVEJ IZOLÁCII UĽAVIA MOJIM BLÍZKYM.**



Porta DECOR

TOP
KOLEKCE



Porta DECOR P, Buk Škandinávsky

ODPORUČAME

III. mechanickú triedu spĺňajú vybrané modely s vyplnením dutinkovej drevotriesky. Dodatočne dostupný „investičný balíček“ obsahujúci trojprvkové závesy a zámok najvyššej kategórie (za doplatok). Komplet je zložený z krídla a zárubne.



Porta DECOR P, Buk Škandinávsky



model P



model M



model D



model L



FAREBNOSŤ

Fólia Portadecor ★★★★★

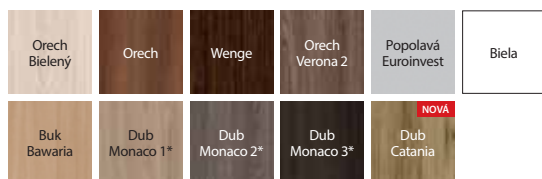

* do vycerpania zásob

Fólia Portasynchro 3D ★★★★★

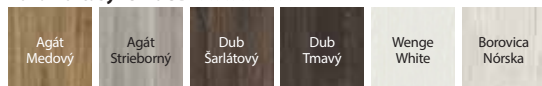

Fólia Portaperfect 3D ★★★★★

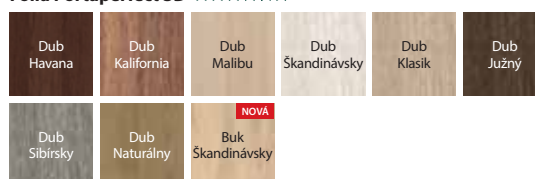

Portalamino ★★★★★

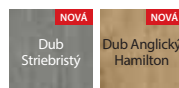

rámček so sklom „čínčila“



presklenie „čínčila“

TECHNICKÉ INFORMÁCIE

KONŠTRUKCIA KRÍDLA

Výplň tvorí „voština“ alebo dutinková drevotrieska. vrátane výplne je obojstranne opláštený HDF doskou.

PRÍSLUŠENSTVO V CENE KRÍDLA

- Tri čapové závesy štandard, ďalej je dostupný aj balíček PRIME, pozrite Príplatky
- Tri závesy (pri krídle s rozmermi „100“ alebo „110“)
- Zámok: pre dózický kľúč, WC súpravu alebo prispôbený pre cylindrickú vložku
- Sklo vzor: „čínčila“ alebo matné (iba za príplatok)
- Gulatá úchytka (k posuvným dverám)

ZÁRUBNE

Odporúčané polodrážkové zárubne:

- Porta SYSTEM str. 178
- MINIMAX str. 176
- KOVOVÉ str. 190-195

Odporúčané bezpodrážkové zárubne:

- Porta SYSTEM ELEGANCE str. 180
- LEVEL str. 182

POZNÁMKY

- Výplň „dutinová drevotrieska“ a plná drevotrieska je pripravená pre skrátenie v štandarde.
- Rozmery zasklenia ako pri rozmere „100“.
- Možnosť ľubovoľného zostavenia rozmerov krídel pri dvojkrídlových dverách. Pasívne krídlo (bočný panel) v rozmeroch „30“, „40“, „50“ iba v plnej verzii. Na dvojkrídlových dverách bezpodrážkových sa musí objednať aktívne a pasívne krídlo.

- Dvojkrídlo nie je dostupné s magnetickým zámkom.
- Rozmer „80“ a „90“ v investičnej norme (svetlý rozmer otvoru 800, 900 mm) dostupný ako štandard – bez príplatku.

ZA PRÍPLATOK

- rozmer „100“, „110“
- výplň dutinková drevotrieska
- mriežka, ventilačné otvory alebo ventilačný výrez
- závesy PRIME (týka sa pre vyhradené zárubne)
- zámok PRIME s lesklým čelom (strieborná alebo zlatá)
- pánty 3D zlaté (príplatok k cene zárubne)
- tretí pánt 3D strieborný (príplatok k cene zárubne)
- tretí pánt 3D zlatý (príplatok k cene zárubne)
- magnetický zámok
- príprava na skrátenie dverí (maximálne 60 mm)
- výstuž pre samozatvárač (sú potrebné 3 pánty)
- okrúhle okno „bulaj“ z nehrdzavejúcej ocele
- hákový zámok s bočnými úchytkami (posuvné dvere)
- úchyt pre posuvné dvere
- krytky na závesy štandard (komplet na jeden kus)
- matné tvrdené sklo – mała M
- matné tvrdené sklo – model D
- matné tvrdené sklo – model L
- kľučka s kovaním

(str. 200)

Porta TWIST, Porta GRANDDECO



Porta TWIST A.3, Orech Verona 2



Porta TWIST A.3, Orech Verona 2



TWIST A.0



TWIST A.1



TWIST A.3



TWIST C.1



GRANDDECO 1.1



GRANDDECO 1.2



GRANDDECO 2.1



GRANDDECO 2.3



GRANDDECO 3.1



GRANDDECO 3.2



GRANDDECO 5.2



GRANDDECO 6.2

Viac modelov
z tejto kolekcie
[nájdeš na stránke](#)



ČESKÁ
NORMA

60 - 110



120 - 200



40 mm



FAREBNOSŤ

Fólia Portadecor ★★★★★☆

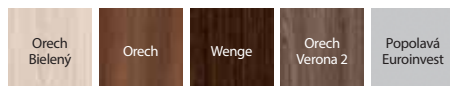

Fólia Portasynchro 3D ★★★★★☆

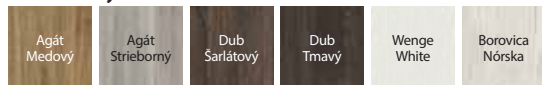

Fólia Portaperfect 3D ★★★★★☆

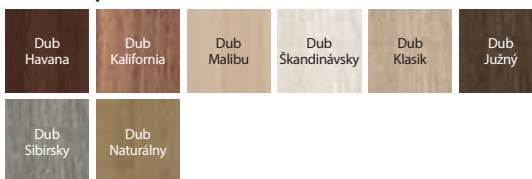

rámček so sklom – Porta TWIST A.3



rámček s panelom – Porta TWIST A.0



matné sklo
Porta GRANDDECO 3.2



rámček s panelom
Porta GRANDDECO 3.1

TECHNICKÉ INFORMÁCIE

KONŠTRUKCIA KRÍDLA TWIST

Výplň tvorí mix konštrukcie „voštiny“ a stabilizačnej dosky alebo plnej dosky zosilnenej preglejkou (iba za príplatok). Rám vrátane výplne je obojstranne opláštený HDF doskou. Konštrukciu krídla dopĺňa sklo alebo plochý panel.

KONŠTRUKCIA KRÍDLA GRANDDECO

Výplň krídla tvorí „voština“. Za príplatok dostupná: dutinková drevotrieska (modely 1.1, 2.1, 3.1, 4.1, 5.1, 6.1) zosilnenom vnútorným preglejkovým rámom. Rám vrátane výplne je obojstranne opláštený HDF doskou.

PRÍSLUŠENSTVO V CENE KRÍDLA

- Tri čapové závesy štandard, ďalej je dostupný aj balíček PRIME, pozrite Príplatky
- Tri závesy (pri krídle s rozmermi „100“ alebo „110“)
- Zámok: pre dózický kľúč, WC súpravu alebo prispôbený pre cylindrickú vložku
- Sklo - Porta TWIST: matné tvrdené, Porta GRANDDECO: matné tvrdené alebo „čínčila“
- Gulatá úchytky (k posuvným dverám)

ZÁRUBNE

Odporúčané polodrážkové zárubne:

- Porta SYSTEM str. 178
- MINIMAX str. 176
- KOVOVÉ str. 190-195

Odporúčané bezpodrážkové zárubne:

- Porta SYSTEM ELEGANCE str. 180
- LEVEL str. 182

POZNÁMKY

- Možnosť ľubovoľnej kombinácie rozmerov krídiel u dvojkrídlových dverí.
- Pri dvojkrídlových bezpodrážkových dverách je nutné objednávať krídlo aktívne a pasívne.
- Dvojkrídlové dvere nie sú dostupné s magnetickým zámkom.

- Pri možnosti „zosilnenie pre samozatvárac“ sú potrebné 3 pánty.

Dodatočné poznámky týkajúce sa kolekcie Porta TWIST:

- Výplň „plná doska zosilnená preglejkou“ má prípravu na skrátenie dverí v štandarde.
- Rozmer „60“ a „120“ (dvojkrídlové) nie je dostupný pri modeloch A a D.
- Rozmer „110“ je dostupný iba s výplňou z plnej dosky zosilnenej preglejkou.
- V súvislosti s použitím rôznych materiálov sa môže objaviť nie veľký farebný rozdiel medzi krídlom a rámčekom.

Dodatočné poznámky týkajúce sa kolekcie Porta GRANDDECO:

- Výplň „dutinková drevotrieska“ a plná drevotrieska je pripravená pre skrátenie v štandarde.
- Rozmer „110“ je dostupný len s vyplnením dutinková drevotrieska. Rozmery zasklenia ako pri rozmere „100“.

ZA PRÍPLATOK

- rozmer „100“, „110“
- Twist - výplň dutinková drevotrieska i/lub peľná
- Granddeco - vyplnenie plytá peľná (skrzydła przeszkłone)
- mriežka, ventilačné otvory alebo ventilačný výrez
- závesy PRIME (týka sa pre vyhradené zárubne)
- zámok PRIME s lesklým čelom (strieborná alebo zlatá)
- pánty 3D zlaté (príplatok k cene zárubne)
- tretí pánt 3D strieborný (príplatok k cene zárubne)
- tretí pánt 3D zlatý (príplatok k cene zárubne)
- magnetický zámok
- Príprava na skrátenie dverí (maximálne 60 mm)
- výstuž pre samozatvárac (sú potrebné 3 pánty)
- hákový zámok s bočnými úchytkami (posuvné dvere)
- úchyt pre posuvné dvere
- krytky na závesy štandard (komplet na jeden kus)
- kľučka s kovaním

(str. 200)

Porta STYL



Porta STYL 1, Dub Kalifornia



Porta STYL 1, Dub Kalifornia



model 1



model 2



model 3



model 4

ČESKÁ
NORMA

60 - 110



120 - 200



40 mm



FAREBNOSŤ

Fólia Portadecor ★★★★★☆

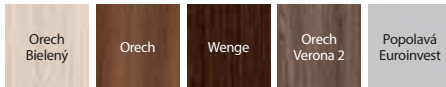

Fólia Portasynchro 3D ★★★★★☆

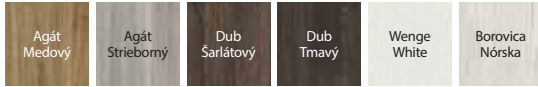

Fólia Portaperfect 3D ★★★★★☆

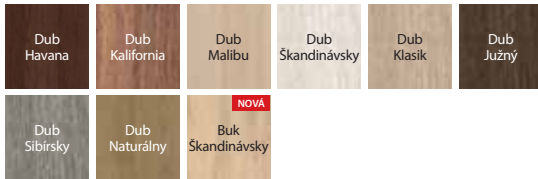

Laminát CPL HQ 0,2 ★★★★★☆

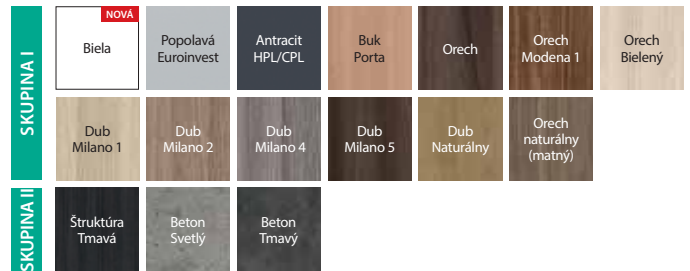

SKUPINA I

SKUPINA II

Porta STYL



model so sklom

VEZMITE PROSÍM NA VEDOMIE

Ak hľadáte plné prevedenie dverí, ktoré by pasovali k tejto kolekciu, pozrite tiež kolekciu Porta DECOR str. 70 alebo Porta CPL str. 88.

TECHNICKÉ INFORMÁCIE

KONŠTRUKCIA KRÍDLA

Výplň „voština“ alebo dutinková drevotrieska zosilnenom vnútorným preglejkovým rámom (iba za príplatok). Rám vrátane výplne je obojstranne opláštený HDF doskou. Vo vyhotovení CPL HQ sú boky krídla pokryté páskou ABS.

PRÍSLUŠENSTVO V CENE KRÍDLA

- Tri čapové závesy štandard, ďalej je dostupný aj balíček PRIME, pozrite Príplatky
- Tri závesy v krídle s rozmerom „100“ alebo „110“
- Zámok: pre dózický kľúč, WC súpravu alebo prispôsobený pre cylindrickú vložku
- Sklo vzor: matné tvrdené alebo „čínčila“
- Gulfatá úchytka (k posuvným dverám)

ZÁRUBNE

Odporúčané polodrážkové zárubne:

- Porta SYSTEM str. 178
- MINIMAX str. 176
- KOVOVÉ str. 190-195

Odporúčané bezpolodrážkové zárubne:

- Porta SYSTEM ELEGANCE str. 180
- LEVEL str. 182

POZNÁMKY

- Výplň „dutinková drevotrieska“ a plná drevotrieska je pripravená pre skrátenie v štandarde.
- Rozmer „110“ je dostupný len s vyplnením dutinková drevotrieska
- Rozmery zasklenia ako pri rozmere „100“.

- Možnosť ľubovoľnej kombinácie rozmerov krídiel u dvojkrídlových dverí. Pri dvojkrídlových bezpolodrážkových dverách je nutné objednávať krídlo aktívne a pasívne.
- Dvojkrídlové dvere nie sú dostupné s magnetickým zámkom.

ZA PRÍPLATOK

- rozmer „100“, „110“
- výplň dutinková drevotrieska
- farby povrchov CPL 0,2 mm – SKUPINA II
- mriežka, ventilačné otvory alebo ventilačný výrez
- závesy PRIME (týka sa pre vyhradené zárubne)
- zámok PRIME s lesklým čelom (strieborná alebo zlatá)
- pánty 3D zlaté (príplatok k cene zárubne)
- tretí pánt 3D strieborný (príplatok k cene zárubne)
- tretí pánt 3D zlatý (príplatok k cene zárubne)
- magnetický zámok
- **AKCIA** – pri dverách v povrchovej úprave CPL – balíček PRIME
- Príprava na skrátenie dverí (maximálne 60 mm)
- výstuž pre samozatvárač (sú potrebné 3 pánty)
- hákový zámok s bočnými úchytkami (posuvné dvere)
- úchyt pre posuvné dvere
- krytky na závesy štandard (komplet na jeden kus)
- kľučka s kovaním

(str. 200)

Porta FIT, skupina A, B, C, I



Porta FIT I.1, Popolavá Euroinvest



Porta FIT I.1, Popolavá Euroinvest



model A.2



model A.6



model B.2



model B.5



model C.0



model C.1



model C.3



model I.0



model I.1

Viac modelov
z tejto kolekcie
[nájdeš na stránke](#)



ČESKÁ
NORMA

60 - 100



120 - 200



40 mm



FAREBNOSŤ

Fólia Portadecor ★★★★★☆



Fólia Portasynchro 3D ★★★★★☆

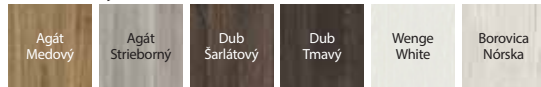

Fólia Portaperfect 3D ★★★★★☆

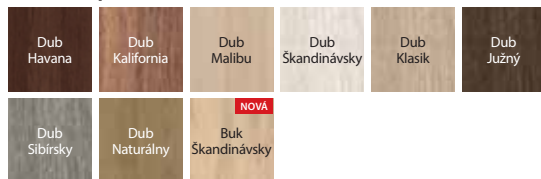

Laminát CPL HQ 0,2 ★★★★★☆

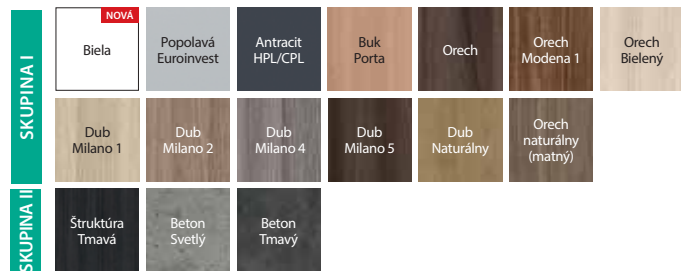

SKUPINA I

SKUPINA II

Porta FIT



rámček so sklom
POZOR: v prípade fólie CPL je
rámček zaoblený



rámček s panelom
POZOR: v prípade fólie CPL je
rámček zaoblený

VEZMTE PROSÍM NA VEDOMIE

Ak hľadáte plné prevedenie dverí, ktoré by pasovali k tejto kolekcií, pozrite tiež kolekciu Porta DECOR str. 70 alebo Porta CPL str. 88.

TECHNICKÉ INFORMÁCIE

KONŠTRUKCIA KRÍDLA

Pri modeloch A, B, C a I výplň „voština“ a stabilizačná doska alebo pre celú konštrukciu plná doska zosilnená preglejkou (iba za príplatok). Rám vrátane výplne je obojstranne opláštený HDF doskou. V povrchovej úprave CPL HQ sú bočné strany krídla pokryté ohrňovacou páskou ABS.

PRÍSLUŠENSTVO V CENE KRÍDLA

- Tri čapové závesy štandard, ďalej je dostupný aj balíček PRIME, pozrite Príplatky
- Tri závesy v krídle s rozmerom „100“ a ďalej vo všetkých rozmeroch s fóliou Portadecor
- Zámok: pre dózický kľúč, WC súpravu alebo prispôbený pre cylindrickú vložku
- Matné tvrdené sklo alebo „čínčila“
- Gulatá úchytka (k posuvným dverám)

ZÁRUBNE

Odporúčané polodrážkové zárubne:

- Porta SYSTEM str. 178
- MINIMAX str. 176
- KOVOVÉ str. 190-195

Odporúčané bezpodrážkové zárubne:

- Porta SYSTEM ELEGANCE str. 180
- LEVEL str. 182

POZNÁMKY

- Možnosť ľubovoľnej kombinácie rozmerov krídiel u dvojkrídlových dverí. Pri dvojkrídlových bezpodrážkových dverách je nutné objednávať krídlo aktívne a pasívne.
- Dvojkrídlové dvere nie sú dostupné s magnetickým zámkom.

ZA PRÍPLATOK

- rozmer „100“
- výplň dutinková drevozrieska i/lub peľná
- farby povrchov CPL 0,2 mm – SKUPINA II
- mriežka, ventilačné otvory alebo ventilačný výrez
- závesy PRIME (týka sa pre vyhradené zárubne)
- zámok PRIME s lesklým čelom (strieborná alebo zlatá)
- pánty 3D zlaté (príplatok k cene zárubne)
- tretí pánt 3D strieborný (príplatok k cene zárubne)
- tretí pánt 3D zlatý (príplatok k cene zárubne)
- magnetický zámok
- **AKCIA** – pri dverách v povrchovej úprave CPL – balíček PRIME
- Príprava na skrátenie dverí (maximálne 60 mm)
- výstuž pre samozatvárač (sú potrebné 3 pánty)
- hákový zámok s bočnými úchytkami (posuvné dvere)
- úchyt pre posuvné dvere
- krytky na závesy štandard (komplet na jeden kus)
- kľučka s kovaním

(str. 200)

Porta FIT, skupina E-H



Porta FIT G.5, Borovica Nórska



Porta FIT G.5, Borovica Nórska



model E.0



model E.3



model F.2



model F.6



model G.0



model G.2



model G.3



model G.5

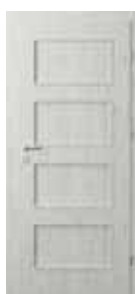

model H.0



model H.1



model H.3



model H.4

Viac modelov
z tejto kolekcie
[najdeš na stránke](#)



ČESKÁ
NORMA

60 - 100



120 - 200



40 mm



FAREBNOSŤ

Fólia Portadecor ★★★★★☆

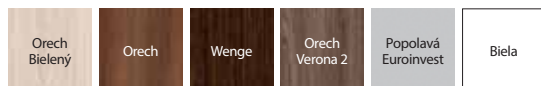

Fólia Portasynchro 3D ★★★★★☆

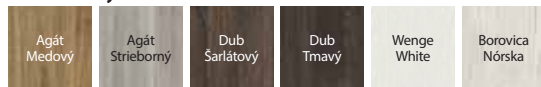

Fólia Portaperfect 3D ★★★★★☆

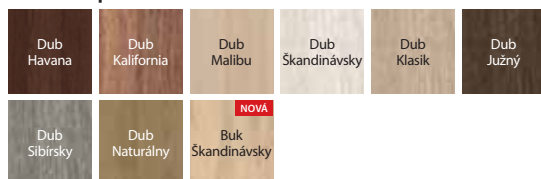

Laminát CPL HQ 0,2 ★★★★★☆

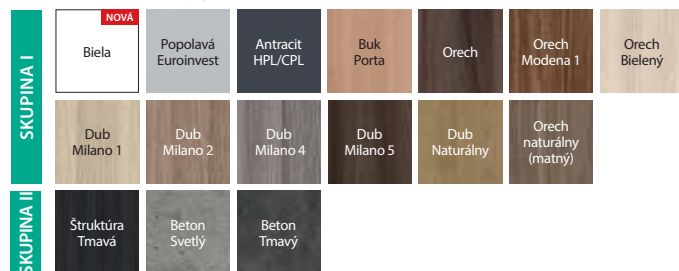

Porta FIT



rámček so sklom
POZOR: v prípade laminátu
CPL je rám zaoblený



rámček s panelom
POZOR: v prípade laminátu
CPL je rám zaoblený

VEZMITE PROSÍM NA VEDOMIE

Ak hľadáte plné prevedenie dverí, ktoré by pasovali k tejto kolekcií, pozrite tiež kolekciu Porta DECOR str. 70 alebo Porta CPL str. 88.

TECHNICKÉ INFORMÁCIE

KONŠTRUKCIA KRÍDLA

Výplň tvorí „voština“ a stabilizačná doska alebo pre celú konštrukciu plná doska zosilnená preglejkou (iba za príplatok). Rám vrátane výplne je obojstranne opláštený HDF doskou. V povrchovej úprave CPL HQ sú bočné strany krídla pokryté ohrančovacou páskou ABS.

PRÍSLUŠENSTVO V CENE KRÍDLA

- Tri čapové závesy štandard, ďalej je dostupný aj balíček PRIME, pozrite Príplatky
- Tri závesy v krídle s rozmerom „100“ a ďalej vo všetkých rozmeroch s fóliou Portadecor
- Záмок: pre dózický kľúč, WC súpravu alebo prispôsobený pre cylindrickú vložku
- Matné tvrdené sklo alebo „čínčila“
- Gulatá úchytky (k posuvným dverám)

ZÁRUBNE

Odporúčané polodrážkové zárubne:

- Porta SYSTEM str. 178
- MINIMAX str. 176
- KOVOVÉ str. 190-195

Odporúčané bezpodrážkové zárubne:

- Porta SYSTEM ELEGANCE str. 180
- LEVEL str. 182

POZNÁMKY

- Mriežka, ventilačné mriežky v 2 radoch, nie sú dostupné pre modely H.
- Možnosť ľubovoľnej kombinácie rozmerov krídiel u dvojkridlových dverí. Pri dvojkridlových bezpodrážkových dverách je nutné objednávať krídlo aktívne a pasívne.
- Dvojkridlové dvere nie sú dostupné s magnetickým zámkom.

ZA PRÍPLATOK

- rozmer „100“
- výplň dutinková drevotrieska i/lub peľná
- farby povrchov CPL 0,2 mm – SKUPINA II
- mriežka, ventilačné otvory alebo ventilačný výrez
- závesy PRIME (týka sa pre vyhradené zárubne)
- záмок PRIME s lesklým čelom (strieborná alebo zlatá)
- pánty 3D zlaté (príplatok k cene zárubne)
- tretí pánt 3D strieborný (príplatok k cene zárubne)
- tretí pánt 3D zlatý (príplatok k cene zárubne)
- magnetický záмок
- **AKCIA** – pri dverách v povrchovej úprave CPL – balíček PRIME
- Príprava na skrátenie dverí (maximálne 60 mm)
- výstuž pre samozatvárač (sú potrebné 3 pánty)
- hákový záмок s bočnými úchytkami (posuvné dvere)
- úchyt pre posuvné dvere
- krytky na závesy štandard (komplet na jeden kus)
- kľučka s kovaním

(str. 200)



79

Porta NOVA, skupina 2-5



Porta NOVA 2.1, Dub Striebristý



Porta NOVA 5.5, Dub Striebristý



model 2.1



model 2.2



model 2.2
so zrkadlom



model 3.1



model 3.2



model 4.1



model 4.2



model 4.4



model 5.1



model 5.2



model 5.4



model 5.5

Viac modelov
z tejto kolekcie
[nájdeš na stránke](#)





FAREBNOSŤ

Fólia Portadecor ★★★★★☆



Fólia Portasynchro 3D ★★★★★☆

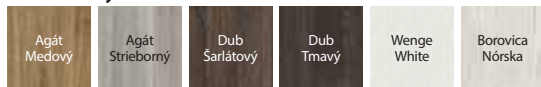

Fólia Portadur ★★★★★☆

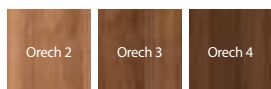

Fólia Portaperfect 3D ★★★★★☆

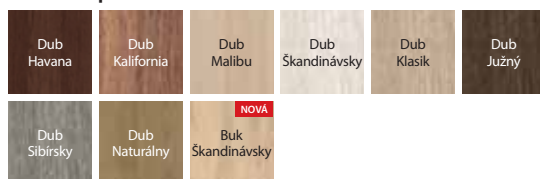

Portalamino ★★★★★☆

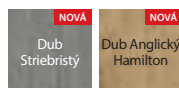

rámček s plnou výplňou

TECHNICKÉ INFORMÁCIE

KONŠTRUKCIA KRÍDLA

Výplň - drevotriesková plná doska. Rám vrátane výplne je obojstranne opláštený HDF doskou. Model 2.2 je možné vyhotoviť so zrkadlom na jednej alebo na oboch stranách. Pri výbere krídla so zrkadlom z jednej strany sa na druhej nachádza plná doska.

PRÍSLUŠENSTVO V CENE KRÍDLA

- Zámok: pre dózický kľúč, WC súpravu alebo prispôbený pre cylindrickú vložku
- Tri čapové závesy štandard alebo tri závesy v krídle s rozmermi „100“ a ďalej s fóliou Portadur, ďalej je dostupný aj balíček PRIME, pozrite Príplatky
- Sklo – vzory: „čínčila“ (nie je dostupný pri modeli 2.2), matné tvrdené (za príplatok)
- Príprava na skrátenie dverí maximálne 60 mm (iba skupina 2 a 3)
- Gulatá úchytky (k posuvným dverám)

ZÁRUBNE

Odporúčané polodrážkové zárubne:

- Porta SYSTEM str. 178
- MINIMAX str. 176
- KOVOVÉ str. 190-195

Odporúčané bezpodrážkové zárubne:

- Porta SYSTEM ELEGANCE str. 180
- LEVEL str. 182

POZNÁMKY

- Možnosť ľubovoľnej kombinácie rozmerov krídiel u dvojkrídlových dverí.
- Pri dvojkrídlových bezpodrážkových dverách je nutné objednávať krídlo aktívne a pasívne.
- Dvojkrídlové dvere nie sú dostupné s magnetickým zámkom.

ZA PRÍPLATOK

- rozmer „100“
- matné sklo, model 2.2
- matné sklo, model 3.2
- matné sklo, modely sk. 4 a 5 (za 1ks skla)
- ventilačný podrez alebo ventilačné otvory (1 rad)
- závesy PRIME (týka sa pre vyhradené zárubne)
- zámok PRIME s lesklým čelom (strieborná alebo zlatá)
- pánty 3D zlaté (príplatok k cene zárubne)
- tretí pánt 3D strieborný (príplatok k cene zárubne)
- tretí pánt 3D zlatý (príplatok k cene zárubne)
- výstuž pre samozatvárača (sú potrebné 3 pánty)
- magnetický zámok
- hákový zámok s bočnými úchytkami (posuvné dvere)
- úchyt pre posuvné dvere
- krytky na závesy štandard (komplet na jeden kus)
- zrkadlo na jednu stranu
- zrkadlo na obe strany
- kľučka s kovaním

Porta NOVA, skupina 6 a 7



Porta NOVA 7.1, Orzech 3, modul retro



Porta NOVA 6.3 Orzech 3, modul retro



model 6.1



model 6.2



model 6.3



model 6.4



model 6.5



model 7.1



model 7.2



model 7.3



model 7.4



model 7.5

ČESKÁ
NORMA

60 - 100



120 - 200



40 mm



FAREBNOSŤ

Fólia Portadecor ★★★★★☆



Fólia Portasynchro 3D ★★★★★☆

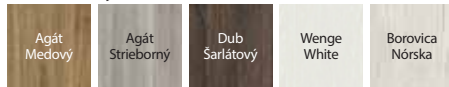

Fólia Portadur ★★★★★☆

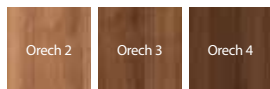

Fólia Portaperfect 3D ★★★★★☆

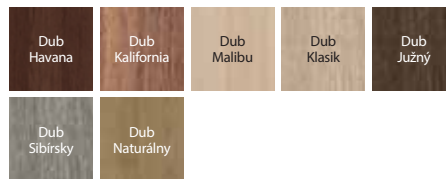

rámček so sklom



rámček s plnou výplňou

TECHNICKÉ INFORMÁCIE

KONŠTRUKCIA KRÍDLA

Výplň krídla tvorí drevotriesková plná doska. Rám vrátane výplne je obojstranne opláštený HDF doskou.

PRÍSLUŠENSTVO V CENE KRÍDLA

- Zámok: pre dózický kľúč, WC súpravu alebo prispôbený pre cylindrickú vložku
- Tri čapové závesy štandard alebo tri závesy v krídle s rozmerom „100“ a ďalej s fóliou Portadur, ďalej je dostupný aj balíček PRIME, pozrite Príplatky
- Sklo – vzor: „čínčila“, matné (za doplatok)
- Príprava na skrátenie dverí maximálne 60 mm
- Gulatá úchytka (k posuvným dverám)

ZÁRUBNE

Odporúčané polodrážkové zárubne:

- Porta SYSTEM str. 178
- MINIMAX str. 176
- KOVOVÉ str. 190-195

Odporúčané bezpolodrážkové zárubne:

- Porta SYSTEM ELEGANCE str. 180
- LEVEL str. 182

POZNÁMKY

- Mriežka a ventilačné otvory 2 radoch sú dostupné iba pre modely 6.5, 7.5.
- Modely zo skupiny 6 a 7 nie sú dostupné v povrchoch PortaSynchro Dub Tmavý a PortaPerfect Dub Škandinávsk.
- Možnosť ľubovoľného zostavenia rozmerov krídel pri dvojkřídlových dverách.
- Pri dvojkřídlových bezpolodrážkových dverách je nutné objednávať krídlo aktívne a pasívne.
- Dvojkřídlo nie je dostupné s magnetickým zámkom.

ZA PRÍPLATOK

- rozmer „100“
- matné sklo
- mriežka, ventilačné otvory alebo ventilačný výrez
- závesy PRIME (týka sa pre vyhradené zárubne)
- zámok PRIME s lesklým čelom (strieborná alebo zlatá)
- pánty 3D zlaté (príplatok k cene zárubne)
- tretí pánt 3D strieborný (príplatok k cene zárubne)
- tretí pánt 3D zlatý (príplatok k cene zárubne)
- výstuž pre samozatvárač (sú potrebné 3 pánty)
- magnetický zámok
- hákový zámok s bočnými úchytkami (posuvné dvere)
- úchyt pre posuvné dvere
- krytky na závesy štandard (komplet na jeden kus)
- matné tvrdené sklo
- kľučka s kovaním

(str. 200)

Porta LEVEL



ODPORÚČAME

Kolekcia Porta LEVEL obohatená o nové, atraktívne farby spolu so špeciálnou zárubňou LEVEL s panelom 20cm alebo 100cm poskytujú atypické možnosti aranžácie každého interiéru.

Porta LEVEL C.2, Dub Catania so zárubňou LEVEL s panelom 100 cm.



Porta LEVEL C.2 s intarziou, Dub Catania
Zárubňa LEVEL s panelom 20 cm



Porta Decor
model P
pozri str. 70



model C.1
Zárubňa
s panelom 20 cm



model C.2
s intarziou
Zárubňa
s panelom 20 cm



model C.3
s intarziou
Zárubňa
s panelom 20 cm



FAREBNOSŤ

Fólia Portadecor ★★★★★☆



Fólia Portaperfect 3D ★★★★★☆

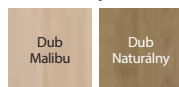

Portalamino ★★★★★☆

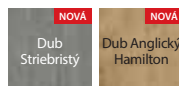

VEZMITE PROSÍM NA VEDOMIE

Ak hľadáte plné prevedenie dverí, ktoré by pasovali k tejto kolekcií, pozrite tiež kolekciu Porta DECOR pozri str. 70.

Krídla Porta LEVEL kombinujeme so zárubňou LEVEL. Panel LEVEL môže mať vertikálnu alebo horizontálnu kresbu - týka sa 6 vybraných farieb.

Porta LEVEL



odporúčaná zárubňa LEVEL



čierne intarzie



strieborné intarzie

TECHNICKÉ INFORMÁCIE

KONŠTRUKCIA KRÍDLA

Výplň „voššina“ alebo dutinková drevotrieska v ráme z lepeného ihličnatého dreva zosilnená vnútorným preglejkovým rámom. Rám vrátane výplne je obojstranne opláštený HDF doskou.

PRÍSLUŠENSTVO V CENE KRÍDLA

- Tri čapové závesy štandard, ďalej je dostupný aj balíček PRIME, pozrite Príplatky
- Tri závesy v krídle s rozmerom „100“
- Zámok: pre dózický kľúč, WC súpravu alebo prispôbený pre cylindrickú vložku

ZÁRUBNE

Odporúčané polodrážkové zárubne:

- Porta SYSTEM str. 178
- MINIMAX str. 176
- KOVOVÉ str. 190-195

Odporúčané bezpodrážkové zárubne:

- Porta SYSTEM ELEGANCE str. 180
- LEVEL str. 182

POZNÁMKY

- Výplň „dutinková doska“ a plná doska majú prípravu na skrátenie dverí v štandarde.
- Možnosť ľubovoľnej kombinácie rozmerov krídiel u dvojkrídlových dverí.
- Dvojkrídlové dvere nie sú dostupné s magnetickým zámkom.

ZA PRÍPLATOK

- rozmer „100“
- výplň dutinková drevotrieska
- ventilačné otvory alebo ventilačný výrez
- závesy PRIME (týka sa pre vyhradené zárubne)
- zámok PRIME s lesklým čelom (strieborná alebo zlatá)
- pánty 3D zlaté (príplatok k cene zárubne)
- tretí pánt 3D strieborný (príplatok k cene zárubne)
- tretí pánt 3D zlatý (príplatok k cene zárubne)
- magnetický zámok
- Príprava na skrátenie dverí (maximálne 60 mm)
- výstuž pre samozatvárač (sú potrebné 3 pánty)
- krytky na závesy štandard (komplet na jeden kus)
- kľučka s kovaním

(str. 200)

Porta LINE

TOP
KOLEKCE

TOP
INVESTIČNÉ
KOLEKCE



Porta LINE G.1, Beton Tmavý

ODPORUČAME

III. mechanickú triedu spĺňajú vybrané modely s vyplnením dutinkovej drevotriesky. Dodatočne dostupný „investičný balíček“ obsahujúci trojprvkové závesy a zámok najvyššej kategórie (za doplatok). Komplet je zložený z krídla a zárubne.



Porta LINE H.1, Beton Tmavý



model A.1



model B.1



model C.1



model D.1



model E.1



model F.1



model G.1



model H.1

ČESKÁ
NORMA

trieda 3



60 - 110



120 - 200



40 mm



FAREBNOSŤ

Fólia Portadecor ★★★★★☆

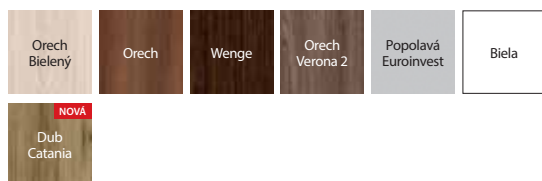

Fólia Portasynchro 3D ★★★★★☆

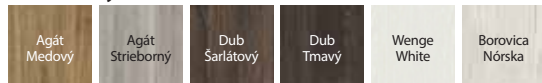

Fólia Portaperfect 3D ★★★★★☆



Laminát CPL HQ 0,2 ★★★★★☆

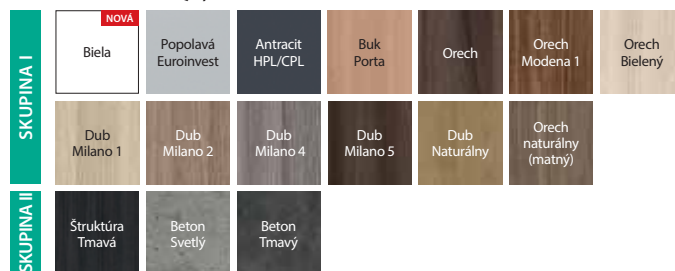

Portalamino ★★★★★☆

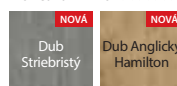

Porta LINE

Strieborné intarzie
dostupné su taktiež čierne

TECHNICKÉ INFORMÁCIE

KONŠTRUKCIA KRÍDLA

Výplň tvorí „voština“ alebo dutinková drevotrieska v ráme z lepeného ihličnatého dreva zosilnenom vnútorným preglejkovým rámom. Rám vrátane výplne je obojstranne opláštený HDF doskou. Krídla sú doplnené hliníkovou intarziou striebornej farby so šírkou 6 mm. Vo vyhotovení CPL HQ sú bočné strany krídla pokryté ohraňovacou páskou ABS.

PRÍSLUŠENSTVO V CENE KRÍDLA

- Tri čapové závesy štandard, ďalej je dostupný aj balíček PRIME, pozrite Príplatky
- Tri závesy v krídle s rozmerom „100“ a ďalej vo všetkých rozmeroch s fóliou Portadecor
- Zámok: pre dózický kľúč, WC súpravu alebo prispôbený pre cylindrickú vložku
- Gulatá úchytka (k posuvným dverám)

ZÁRUBNE

Odporúčané polodrážkové zárubne:

- Porta SYSTEM str. 178
- MINIMAX str. 176
- KOVOVÉ str. 190-195

Odporúčané bezpodrážkové zárubne:

- Porta SYSTEM ELEGANCE str. 180
- LEVEL str. 182

POZNÁMKY

- Ventiláčne otvory nedostupné pre model D.1.
- Príprava na skrátenie dverí za príplatok sa týka krídel s výplňou „voština“.
- U posuvných krídel v modeloch F.1 a G.1 sú intarzie umiestnené vo výške úchyty.
- Výplň „dutinková doska“ a plná doska sú pripravené na skrátenie v štandarde.

- Rozmer „110“ je dostupný iba s výplňou „dutinková drevotrieska“.
- Možnosť ľubovoľného zostavenia rozmerov krídel pri dvojkrídlových dverách.
- Pri dvojkrídlových bezpodrážkových dverách je nutné objednávať krídlo aktívne a pasívne.
- Dvojkrídlo nie je dostupné s magnetickým zámkom.

ZA PRÍPLATOK

- rozmer „100“, „110“
- výplň dutinková drevotrieska
- farby povrchov CPL 0,2 mm – SKUPINA II
- ventiláčne otvory alebo ventiláčny výrez
- závesy PRIME (týka sa pre vyhradené zárubne)
- zámok PRIME s lesklým čelom (strieborná alebo zlatá)
- pánty 3D zlaté (príplatok k cene zárubne)
- tretí pánt 3D strieborný (príplatok k cene zárubne)
- tretí pánt 3D zlatý (príplatok k cene zárubne)
- magnetický zámok
- **AKCIA** – pri dverách v povrchovej úprave CPL – balíček PRIME
- Príprava na skrátenie dverí (maximálne 60 mm)
- výstuž pre samozatvárač (sú potrebné 3 pánty)
- hákový zámok s bočnými úchytkami (posuvné dvere)
- úchyt pre posuvné dvere
- krytky na závesy štandard (komplet na jeden kus)
- kľučka s kovaním

(str. 200)

Porta CPL

TOP
KOLEKCE

TOP
INVESTIČNÉ
KOLEKCE



ODPORÚČAME

III. mechanickú triedu spĺňajú vybrané modely s vyplnením dutinkovej drevotriesky. Dodatočne dostupný „investičný balíček“ obsahujúci trojprvkové závesy a zámok najvyššej kategórie (za doplatok). Komplet je zložený z krídla a zárubne.

Porta CPL 1.1, krídlo – Dub Naturálny, zárubňa – Beton Tmavý



Porta CPL 1.1, Dub Naturálny



model 1.1



model 1.2



model 1.3



model 1.4



model 1.5



model 5.1



model 5.2



model 5.4



model 5.5



ČESKÁ
NORMA



trieda 3



PROJEKT



60 - 110



90 - 200



40 mm



FAREBNOSŤ

Laminát CPL HQ 0,2 ★★★★★☆

Laminát HPL a CPL 0,7 ★★★★★★

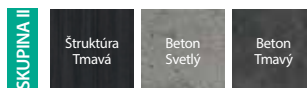
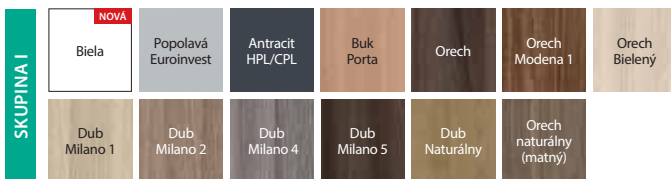

Pozrite sa na možnosti realizácie iných modelov v Porta KONTRAKT, pozri str. 230.

Porta CPL



rámček so sklom



rámček s plnou výplňou



horný panel



dolný panel s ventiláciou



dolný panel



dolný panel s ventilačným
podrezom

TECHNICKÉ INFORMÁCIE

KONŠTRUKCIA KRÍDLA

Skupina 1 – „voština“ alebo dutinková drevotrieska v ráme zhotovenom z lepeného ihličnatého dreva zosilnenom vnútorným preglejkovým rámom (iba za príplatok), skupina 5 a model 1.4 – drevotriesková doska plná. Rám vrátane výplne je obojstranne opláštený HDF doskou. Bočné strany krídla sú pokryté ohranovacou páskou ABS.

PRÍSLUŠENSTVO V CENE KRÍDLA

- Zámok: pre dózický kľúč, WC súpravu alebo prispôbený pre cylindrickú vložku
- Tri čapové závesy štandard alebo PRIME
- Tri závesy (pri krídle s rozmermi „100“ a „110“)
- Sklo – modely skup. 1 vzory: „čínčila“, matné tvrdené, priehľadné, priehľadné; modely skup. 5 vzory: „čínčila“, matné tvrdené.
- Príprava na skrátenie dverí (max. 60 mm) (iba skupina 5)
- Gulatá úchytká (k posuvným dverám)

ZÁRUBNE

Odporúčané polodrážkové zárubne:

- Porta SYSTEM str. 178
- MINIMAX str. 176
- KOVOVÉ str. 190-195

Odporúčané bezpolodrážkové zárubne:

- Porta SYSTEM ELEGANCE str. 180

POZNÁMKY

- Výplň „dutinková doska“ a plná doska sú pripravené na skrátenie v štandarde.
- Rozmer „110“ dostupný iba s výplňou „drevotrieska“.
- Rozmery zasklenia – ako pri „100“.
- Rozmer „100“ nie je dostupný pre model 1.4.
- Polodrážkové dvere sú vybavené 3 pántami typu PRIME, bezpolodrážkové 2 pántami 3D - pánty sú balené so zárubňou.
- Možnosť ľubovoľného zostavenia rozmerov krídel pri dvojkrídlových dverách.
- Pasívne krídlo (štandardné) dostupné pri rozmeroch „60“ a „100“.

- Pri dvojkrídlových bezpolodrážkových dverách je nutné objednávať aktívne a pasívne krídlo.
- Možnosť realizácie iných modelov prostredníctvom Porta KONTRAKT str. 230.
- Dvojkrídlové dvere nie sú dostupné s magnetickým zámkom.
- Rozmer „80“ a „90“ v investičnej norme (svetlý rozmer otvoru 800, 900 mm) k dostaniu ako štandard - bez príplatku.

ZA PRÍPLATOK

- rozmer „100“, „110“
- výplň dutinková drevotrieska
- farby vo fólii CPL 0,2 mm a 0,7 mm – SKUPINA II
- AKCIA – balíček PRIME
- pánty 3D zlaté (príplatok k cene zárubne)
- tretí pánt 3D strieborný (príplatok k cene zárubne)
- tretí pánt 3D zlatý (príplatok k cene zárubne)
- mriežka (tylko skupina 1), ventilačné otvory alebo ventilačný výrez
- magnetický zámok
- príprava na skrátenie dverí (maximálne 60 mm) (skupina 1)
- výstuž pre samozatvárača (sú potrebné 3 pánty)
- sklo matné, číre - model 1.2
- sklo matné, číre - model 1.3 a 1.4
- sklo matné, číre - model 1.5
- sklo matné, číre - modely sk. 5 (za 1 ks. skla)
- gulaté okienko – z nehrdzavejúcej ocele (model 1.1)
- horný panel - sada na 2 strany (modely 1.1, 1.2)
- dolný panel - sada na 2 strany (modely 1.1, 1.2, 1.3)
- dolný panel s ventilačným podrezom - sada na 2 strany (modely 1.1, 1.2, 1.3)
- dolný ventilačný panel - sada na 2 strany (modely 1.1, 1.2, 1.3)
- hákový zámok s bočnými úchytkami (posuvné dvere)
- úchyt pre posuvné dvere
- krytky na závesy štandard (komplet na jeden kus)
- kľučka s kovaním

(str. 200)

Porta RESIST

TOP
KOLEKČIE

TOP
INVESTIČNÉ
KOLEKČIE



ODPORÚČAME

III. mechanickú triedu spĺňajú vybrané modely s vyplnením dutinkovej drevotriesky. Dodatočne dostupný „investičný balíček“ obsahujúci trojprvkové závesy a zámok najvyššej kategórie (za doplatok). Komplet je zložený z krídla a zárubne.

Porta RESIST 1.1, Halifax Naturálny

zvislá štruktúra:



Porta RESIST 7.1, Halifax Naturálny



model 1.1



model 1.2



model 1.3



model 1.4

vodorovná štruktúra:



model 7.1



model 7.2



model 7.3



model 7.4

zvislá alebo vodorovná štruktúra:



model B.1*



model E.1*



model H.1*



model 4.A



model 4.B

zvislá štruktúra:

* štruktúra dreva zhodná so smerom intarzií

FAREBNOSŤ

Gladstone / Halifax ★★★★★



Pozrite sa na možnosti realizácie iných modelov Porta KONTRAKT, pozri str. 230.

INOVATÍVNY PRODUKT NA TRHU

Štruktúra a povrch Gladstone/ Halifax je charakteristická autentickým vzhľadom pripomínajúcim prírodné surové drevo.

Gladstone/Halifax



EXTREME

Trieda, parametre ktorej predstavujú ochranu pred intenzívnym používaním dverí zhotovených z tohto materiálu. Je určená na miesta s vysokou frekvenciou prevádzky, všade tam, kde denne prechádzajú stovky ľudí.

PRÍKLADY URČENIA DVERÍ PORTA RESIST:

- Kancelárie
- Hotely a penzióny
- Verejné budovy
- Obytné budovy

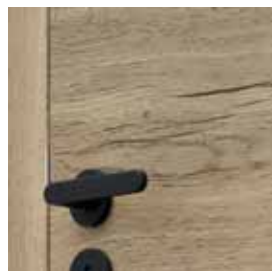

Synchrónna štruktúra Gladstone podčiarkuje prirodzený vzhľad dreva

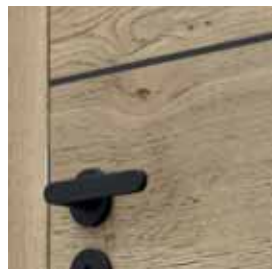

čierna intarzia, dostupné su taktiez strieborné intarzie

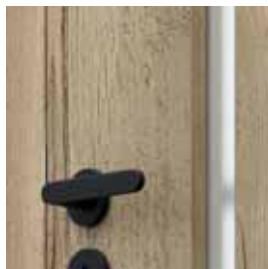

presklenie v modeli 4.A

ODPORÚČAME!

Povrch krídla je pokrytý vysoko komprimovanou doskou s veľmi jemnou štruktúrou vlákien. Vďaka svojej vysokej hustote zaručuje vysokú odolnosť voči nárazom, oderu a poškrabaniu.



TECHNICKÉ INFORMÁCIE

KONŠTRUKCIA KRÍDLA

Výplň tvorí „voština“ alebo „dutinková drevotrieska“ zosilnenom vnútorným preglejovým rámom (iba za príplatok), modely 1.4, 7.4 – plná drevotriesková doska, 4.B – „dutinková drevotrieska“. Rám vrátane výplne je obojstranne opláštený HDF doskou. Bočné strany krídla sú pokryté ohranovacou páskou ABS. Modely s intarziami sú doplnené hliníkovými vložkami striebornej farby so šírkou 6 mm. Krídla 4.A, 4.B sú vybavené tvrdeným sklom s hrúbkou 8 mm, ktoré je konštrukčným prvkom krídla.

PRÍSLUŠENSTVO V CENE KRÍDLA

- Tri čapové závesy štandard, ďalej je dostupný aj balíček PRIME, pozrite Príplatky
- Tri závesy v krídle s rozmerom „100“ lub „110“
- Zámok: pre dózický kľúč, WC súpravu alebo prispôbený pre cylindrickú vložku
- Sklo – modely skupiny 1 a 7 vzory: „čínčila“, matné tvrdené; modely skupiny 4: tvrdené matné sklo 8 mm
- Gulatá úchytka (k posuvným dverám)

ZÁRUBNE

Odporúčané polodrážkové zárubne:

- Porta SYSTEM str. 178
- MINIMAX str. 176
- KOVOVÉ str. 190-195

Odporúčané bezpolodrážkové zárubne:

- Porta SYSTEM ELEGANCE str. 180

POZNÁMKY

- Polodrážkové dvere sú vybavené 3 pántami typu PRIME, bezpolodrážkové 2 pántami 3D - pánty sú balené so zárubňou.
- Mriežka, ventilačné otvory a príprava na skrátenie dverí nie sú dostupné pre modely skupiny 4.

- Výplň „dutinková doska“ a plná doska sú pripravené na skrátenie v štandarde.
- Rozmer „100“ nie je dostupný pri modeloch: 1.4, 7.4.
- Rozmer „110“ je dostupný iba s výplňou „drevotrieska“.
- Rozmery presklenia - ako pri „100“
- Rozmer „110“ nie je dostupný pri modeloch skupiny 4.
- Stály rozmer presklenia pri modeli 4.A.
- Dvojkrídlo nie je dostupné s magnetickým zámkom.
- Možnosť ľubovoľného zostavenia rozmerov krídel pri dvojkrídlových dverách.
- Pri dvojkrídlových bezpolodrážkových dverách je nutné objednávať krídlo aktívne a pasívne.
- Rozmer „80“ a „90“ v investičnej norme (svetlý rozmer otvoru 800, 900 mm) k donaniu ako štandard (pre modely skup. 1 a 7) - bez príplatku.

ZA PRÍPLATOK

- rozmer „100“, „110“
- výplň dutinková drevotrieska
- **AKCIA** – balíček PRIME
- tretí záves 3D (príplatok k cene zárubne)
- tretí pánt 3D strieborný (príplatok k cene zárubne)
- tretí pánt 3D zlatý (príplatok k cene zárubne)
- mriežka (len skupiny 1 a 7), ventilačné otvory alebo ventilačný podrez
- magnetický zámok
- Príprava na skrátenie dverí (maximálne 60 mm) (z výnimkou gr. 4)
- výstuž pre samozatvárač (sú potrebné 3 pánty)
- gulaté okienko – z nehrdzavejúcej ocele (model 1.1, 7.1)
- hákový zámok s bočnými úchytkami (posuvné dvere)
- úchyt pre posuvné dvere
- krytky na závesy štandard (komplet na jeden kus)
- kľučka s kovaním

Porta FOCUS



Porta FOCUS 4.A, Orech Naturálny (matný)



Porta FOCUS 4.A, Orech Naturálny (matný)



model 2.0



model 4.A



model 4.B

ČESKÁ
NORMA

60 - 110



120 - 200



40 mm



FAREBNOSŤ

Fólia Portadecor ★★★★★☆

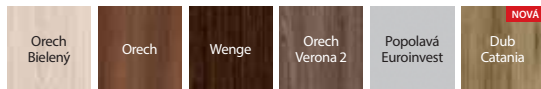

Fólia Portasynchro 3D ★★★★★☆

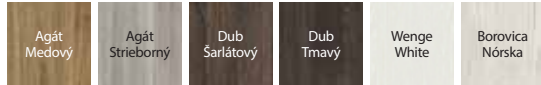

Fólia Portaperfect 3D ★★★★★☆

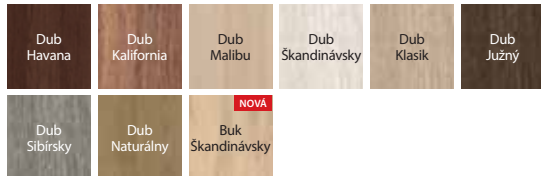

Laminát CPL HQ 0,2 ★★★★★☆

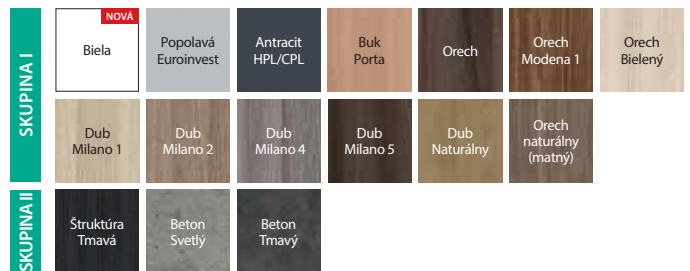

SKUPINA I

SKUPINA II

Portalamino ★★★★★☆

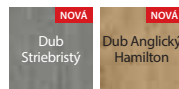

Porta FOCUS



spojenie so sklom „na hranu“
polodrážkové krídlo



spojenie so sklom „na hranu“
bezpolodrážkové krídlo

TECHNICKÉ INFORMÁCIE

KONŠTRUKCIA KRÍDLA

Výplň tvorí voština alebo dutinková drevotrieska zosilnená vnútorným rámom (za príplatok). Celok je obložený HDF doskou. Presklenené vzory sú vybavené matným tvrdým sklom hrúbky 8mm, ktoré je konštrukčným prvkom krídla. V prevedení CPL HQ sú boky krídla pokryté ABS.

PRÍSLUŠENSTVO V CENE KRÍDLA

- Tri čapové závesy štandard, ďalej je dostupný aj balíček PRIME, pozrite Príplatky
- Tri závesy v krídle s rozmerom „100“ alebo „110“
- Zámok: pre dózický kľúč, WC súpravu alebo prispôbivý pre cylindrickú vložku
- Matné tvrdené sklo
- Gulatá úchytká (k posuvným dverám)

ZÁRUBNE

Odporúčané polodrážkové zárubne:

- Porta SYSTEM str. 178
- MINIMAX str. 176
- KOVOVÉ str. 190-195

Odporúčané bezpolodrážkové zárubne:

- Porta SYSTEM ELEGANCE str. 180
- LEVEL str. 182

POZNÁMKY

- **Ventilačný podrez v presklenených modeloch dostupný len v polskej norme.**
- Výplň „dutinková doska“ a plná doska sú pripravené na skrátenie v štandarde.
- Rozmer „110“ dostupný iba s výplňou „drevotrieska“.
- Možnosť ľubovoľného zostavenia rozmerov krídel pri dvojkrídlových dverách.
- Pri dvojkrídlových bezpolodrážkových dverách je nutné objednávať krídlo aktívne a pasívne.
- Model 4.B je dostupný iba s výplňou „dutinková drevotrieska“ bez doplnkového doplatku.
- Rozmer „110“ nie je dostupný pri modeloch skupiny 4.
- **Konštantný rozmer skiel, len modely zo skupiny 2, model 4.A.**
- Dvojkrídlové dvere nie sú dostupné s magnetickým zámkom.

ZA PRÍPLATOK

- rozmer „100“, „110“
- farby povrchov CPL 0,2 mm – SKUPINA II
- výplň dutinková drevotrieska
- ventilačné otvory alebo ventilačný výrez
- závesy PRIME (týka sa pre vyhradené zárubne)
- zámok PRIME s lesklým čelom (strieborná alebo zlatá)
- pánty 3D zlaté (príplatok k cene zárubne)
- tretí pánt 3D strieborný (príplatok k cene zárubne)
- tretí pánt 3D zlatý (príplatok k cene zárubne)
- magnetický zámok
- hákový zámok s bočnými úchytkami (posuvné dvere)
- úchyt pre posuvné dvere
- krytky na závesy štandard (komplet na jeden kus)
- kľučka s kovaním

(str. 200)

Porta LOFT



Porta LOFT je kolekcia otvárajúca nové perspektívy aranžácie interiérov. Hlavným sprievodným motívom je nadčasová čierna v matnom prevedení, ktorá sa objavuje na zárubni a na všetkom príslušenstve. Vďaka spojeniu s dekorom PORTA môžeme vytvoriť vlastný, originálny produkt, ktorý sa výborne hodí do takmer každého interiéru.

Porta LOFT 1.1, Buk Škandinávsky



Porta LOFT 1.1, Buk Škandinávsky



model 1.1



model 4.A



model 4.B



model 1.1



model 4.A



model 4.B

FAREBNOSŤ

Fólia Portaperfect 3D ★★★★★☆

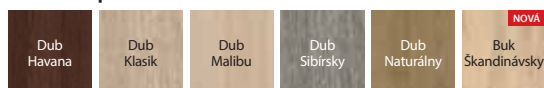

Gladstone / Halifax ★★★★★☆

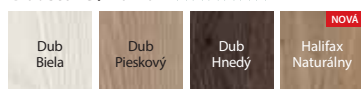

Laminát CPL HQ 0,2 ★★★★★☆



FAREBNOSŤ ZÁRUBNÍ

Fólia SUPER MATT ★★★★★☆



Laminát CPL HQ 0,2 ★★★★★☆



spojenie cez sklo



3D pánty vo farbe zárubne



čelo zámku



čelo zámku

TECHNICKÉ INFORMÁCIE

KONŠTRUKCIA KRÍDLA

Výplň tvorí voššina alebo dutinková drevotrieska zosilnená vnútorným rámom (za príplatok). Celok je obložený HDF doskou. Presklené vzory sú vybavené matným tvrdeným sklom hrúbky 8mm, ktoré je konštrukčným prvkom krídla. **Charakteristickou vlastnosťou kolekcie je použitie hrany ABS (boky krídla) v čiernej alebo bielej farbe.**

PRÍSLUŠENSTVO V CENE KRÍDLA

- Bezpolodrážkové pánty dva alebo tri (za príplatok) - vo farbe zárubne, čierne alebo biele
- zámok s čelom vo farbe krídla - čierny alebo biely
- Matné tvrdené sklo hrúbky 8 mm

ZÁRUBNE

Odporúčané polodrážkové zárubne:

- Porta SYSTEM ELEGANCE v bielej alebo čiernej farbe.

POZNÁMKY

- **Ventilačný podrez v presklenených modeloch dostupný len v polskej norme.**
- Výplň „dutinková doska“ a plná doska sú pripravené na skrátenie v štandarde.
- Model 4.B je dostupný iba s výplňou „dutinková drevotrieska“ bez doplnkového doplatku.
- **Stály rozmer zasklenia, model 4.A.**
- Tri pánty v krídle rozmer „100“.
- Bezpolodrážkové dvere sú vybavené 2 pántami 3D - pánty sú balené so zárubňou.

ZA PRÍPLATOK

- rozmer „100“
- farby povrchov CPL 0,2 mm – SKUPINA II
- výplň dutinková drevotrieska
- ventilačný podrez
- tretí pánt 3D (príplatok k cene zárubne)
- Príprava na skrátenie dverí (maximálne 60 mm) (skupina 1.1)
- kľučka s kovaním

INTERIÉROVÉ DVERE S PRÍRODNOU DÝHOU

Dvere s povrchom prírodnej dýhy sú štýlové, jedinečné a podčiarkujú dobrý vkus domácich. Krídlo je pokryté ozajstným drevom, ktoré dodáva neobvyklú pridanú hodnotu a atmosféru každému interiéru.



HOVORIA, ŽE SOM PRÍLIŠ EMOCIONÁLNA,
A JA SA LEN NEBRÁNIM PREJAVIŤ CITY.
ZBOŽŇUJEM SA TPRIŤÚLIŤ A ZBOŽŇUJEM ÚTULÉ INTERIÉRY,
TAK SI VYBERÁM DVERE S PRÍRODNOU DÝHOU.





Natura CLASSIC

TOP
INVESTIČNÉ
KOLEKČIE



ODPORÚČAME

III. mechanickú triedu spĺňajú vybrané modely s vyplnením dutinkovej drevotriesky. Dodatočne dostupný „investičný balíček“ obsahujúci trojprvkové závesy a zámok najvyššej kategórie (za doplatok). Komplet je zložený z krídla a zárubne.

INVESTIČNÝ RAD

Natura CLASSIC 1.1, Dub 1, vzor dýhy - kvet (Porta KONTRAKT pozri str. 230).

VÝŠKA 220

zvislá štruktúra dreva:



Natura CLASSIC 1.1, Dub 1, vzor dýhy - kvet



model 1.1



model 1.1



model 1.2



model 1.3



model 1.4



model 5.1



model 5.2



model 5.3



model 5.4



model 5.5

vodorovná štruktúra dreva:



model 7.1



model 7.2



model 7.3



model 7.4



FAREBNOSŤ

Prírodná dýha Select ★★★★★☆

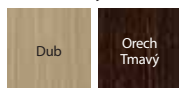

Prírodná dýha Dub ★★★★★☆



Prírodná dýha Jeseň ★★★★★☆



Dýha Jeseň je dostupná pre Modely skupiny 1, vzor dýhy – kvet.

Prírodná dýha Orech ★★★★★☆



Dýha Orech je dostupná pre Modely skupiny 1, vzor dýhy – kvet.

Prírodná dýha Dub Satin ★★★★★☆

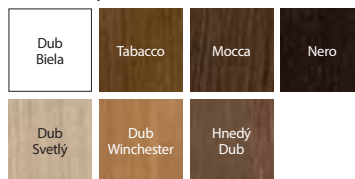

Prispôbte farbu individuálnym potrebám a spýtajte sa pomocou Porta KONTRAKT. Podrobnosti o neštandardných objednávkach, pozri str. 230.

Špecifikom prírodnej dýhy je možnosť výskytu rozdielov v textúre aj farbe. Tieto rozdiely nemôžu byť dôvodom pre reklamáciu.



vodorovná štruktúra dreva modely skupiny 7



elegantný rám modely skupiny 5

TECHNICKÉ INFORMÁCIE

KONŠTRUKCIA KRÍDLA

Výplň krídla tvorí stabilizačná vložka zosilnená vnútorným rámom. Rám vrátane výplne je obojstranne opláštený doskou olepenou prírodnou dýhou vysokej kvality. Povrch krídla je chránený ekologicky bezpečnými vodnými lakmi, tvrdnými prestredníctvom technológie UV (polomatný). Dutinková drevotriesková výplň za príplatok.

PRÍSLUŠENSTVO V CENE KRÍDLA

- Zámok s čelom strieborný lesk alebo zlatý lesk: pre dózický kľúč, pre WC súpravu alebo prispôsobený pre cylindrickú vložku
- Sklo vzor „čínčila“ alebo matné tvrdené
- Príprava na skrátenie dverí, maximálne 60 mm
- Gulatá úchytká (k posuvným dverám)

ZÁRUBNE

Odporúčané polodrážkové zárubne:

- Porta SYSTEM str. 178
- MINIMAX str. 176
- KOVOVÉ str. 190-195

Odporúčané bezpolodrážkové zárubne:

- Porta SYSTEM ELEGANCE str. 180

POZNÁMKY

- Polodrážkové dvere vybavené 3 závesmi typu PRIME (dostupné iba v PN), bezpolodrážkové 2 závesy 3D, – závesy sú balené so zárubňou.
- **Výška 220 cm – k dispozícii pre model 1.1 a 7.1 vo verzii bez drážky.**
- Rozmer „100“ nie je k dispozícii pre modely 1.3.

- Krídla sú dostupné aj v nelakovanej verzii v cene štandardného výrobku.
- Ventilačné otvory sú dostupné v striebornej alebo zlatej farbe v 1 rade.
- Možnosť ľubovoľného zostavenia rozmerov krídel pri dvojkrídlových dverách.
- Pri dvojkrídlových bezpolodrážkových dverách je nutné objednávať aktívne a pasívne krídlo.
- Dvojité krídlo nie je dostupné s magnetickým zámkom.

ZA PRÍPLATOK

- rozmer „100“
- výška krídla 220 cm
- ventilačný výrez, ventilačné otvory v 1 rade, – ventilačné otvory vo 2 radoch (iba pre modely 1.1, 1.2, 1.3)
- guľaté okienko – z nehrdzavejúcej ocele (iba model 1.1 a 7.1)
- pánty 3D zlaté (príplatok k cene zárubne)
- tretí pánt 3D strieborný (príplatok k cene zárubne)
- tretí pánt 3D zlatý (príplatok k cene zárubne)
- magnetický zámok
- hákový zámok s bočnými úchytkami (posuvné dvere)
- úchyt pre posuvné dvere
- zrkadlo na jednu stranu
- zrkadlo na obe strany
- výplň dutinková drevotrieská
- pokrytie povrchom prír. dýha Biely Dub Satin
- kľučka s kovaním

(str. 200)



Natura LINE

TOP
INVESTIČNÉ
KOLEKČIE



INVESTIČNÝ RAD

Natura LINE E.2, Mocca

VÝŠKA 220



Natura LINE F.1, Mocca



model F.1



model F.1



model A.1



model B.1



model C.2



model E.2



model G.1



model H.1

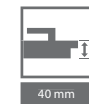

FAREBNOSŤ

Prírodná dýha Select ★★★★★☆



Prírodná dýha Dub ★★★★★☆



Prírodná dýha Dub Satin ★★★★★☆

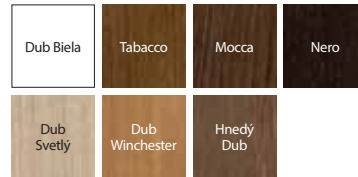

Špecifikom prírodnej dýhy je možnosť výskytu rozdielov v textúre aj farbe. Tieto rozdiely nemôžu byť dôvodom pre reklamáciu.



strieborná intarzia



strieborná intarzia

TECHNICKÉ INFORMÁCIE

KONŠTRUKCIA KRÍDLA

Výplň krídla tvorí stabilizačná vložka zosilnená vnútorným rámom. Rám vrátane výplne je obojstranne opláštený doskou opepenou prírodnou dýhou vysokej kvality. Dverné krídla sú doplnené hliníkovou intarziou striebornej alebo zlatej farby s hrúbkou 6 mm. Povrch krídla je chránený ekologicky bezpečnými vodnými lakmi, tvrdými prestredníctvom technológie UV (polomatný). Dutinková drevotriesková výplň za príplatok.

PRÍSLUŠENSTVO V CENE KRÍDLA

- Zámok s čelom strieborný lesk alebo zlatý lesk: pre dózicky kľúč, pre WC súpravu alebo prispôsobený pre cylindrickú vložku
- Príprava na skrátenie dverí, maximálne 60 mm
- Gulatá úchytka (k posuvným dverám)

ZÁRUBNE

Odporúčané polodrážkové zárubne:

- Porta SYSTEM str. 178
- MINIMAX str. 176
- KOVOVÉ str. 190-195

Odporúčané bezpolodrážkové zárubne:

- Porta SYSTEM ELEGANCE str. 180

POZNÁMKY

- Polodrážkové dvere vybavené 3 závesmi typu PRIME (dostupné iba v PNI), bezpolodrážkové 2 závesy 3D, – závesy sú balené so zárubňou.
- **Výška 220 cm – k dispozícii pre všetky modely vo verzii bez drážky.**
- Ventilačné otvory sú dostupné v striebornej alebo zlatej farbe v 1 rade alebo vo 2 radoch.
- Možnosť ľubovoľného zostavenia rozmerov krídel pri dvojkrídlových dverách. Pri dvojkrídlových bezpolodrážkových dverách je nutné objednávať aktívne a pasívne krídlo.
- Dvojité krídlo nie je dostupné s magnetickým zámkom.

ZA PRÍPLATOK

- rozmer „100“
- výška krídla 220 cm
- ventilačné otvory, ventilačný výrez
- hákový zámok s bočnými úchytkami (posuvné dvere)
- úchyt pre posuvné dvere
- pánty 3D zlaté (príplatok k cene zárubne)
- tretí pánt 3D strieborný (príplatok k cene zárubne)
- tretí pánt 3D zlatý (príplatok k cene zárubne)
- magnetický zámok
- výplň dutinková drevotrieská
- pokrytie povrchom prírodnej dýhy Biely Dub Satin
- kľučka s kovaním



Natura VECTOR



NOVINKA

Kolekcia Natura VECTOR sú dvere s povrchom prírodnej dýhy Dub Satin Biela s najčastejšie vyberanými vzormi frézovania kolekcie Porta VECTOR a novým vzorom - vzor J.

MODERNÝ RAD

Natura VECTOR J, Dub Biela



Natura VECTOR J, Dub Biela



model B



model E



model J



model U



model V



FAREBNOSŤ

Prírodná dýha Dub Satin ★★★★★☆



Nechajte pracovať fantáziu! Máte nápad na vlastný model? Môžete si nechať urobiť ľubovoľné frézovanie s Porta KONTRAKT pozri str. 230.



detail frézovania - viditeľná štruktúra prírodného dubu

TECHNICKÉ INFORMÁCIE

KONŠTRUKCIA KRÍDLA

Výplň krídla tvorí stabilizačná výplň zosilnená vnútorným rámom. Celok je obložený doskou oplepenou prírodnou dýhou vysokej kvality. Povrch krídla je zabezpečený ekologickými vodnými lakmi. Vyplnenie dutinkovou drevotrieskou je za príplatok.

PRÍSLUŠENSTVO V CENE KRÍDLA

- Tri závesy PRIME
- Zámok s čelom strieborná lesklá alebo zlatý lesk; na obyčajný kľúč, wc blokádu alebo prispôbený pre patentovú vložku.
- Okrúhly úchyt (posuvné dvere)

ZÁRUBNE

Odporúčané polodrážkové zárubne:

- Porta SYSTEM str. 178
- MINIMAX str. 176
- KOVOVÉ str. 190-195

Odporúčané bezpolodrážkové zárubne:

- Porta SYSTEM ELEGANCE str. 180

POZNÁMKY

- Polodrážkové dvere sú vybavené 3 pántmi typu PRIME, Bezpolodrážkové dvere sú vybavené 2 pántmi 3D - pánty sú balené so zárubňou.
- Možnosť ľubovoľnej kombinácie rozmerov krídiel u dvojkrídlových dverí. Pasívne krídlo v rozmeroch „30“, „40“, „50“ bez frézovania.
- Dvojkrídlové dvere nie sú dostupné s magnetickým zámkom.

ZA PRÍPLATOK

- rozmer „100“
- výplň dutinková drevotrieska
- ventilačné otvory alebo ventilačný výrez
- príprava na skrátenie dverí (maximálne 60 mm)
- pánty 3D zlaté (príplatok k cene zárubne)
- tretí pánt 3D strieborný (príplatok k cene zárubne)
- tretí pánt 3D zlatý (príplatok k cene zárubne)
- magnetický zámok
- výstuž pre samozatvárač (sú potrebné 3 pánty)
- hákový zámok s bočnými úchytami (posuvné dvere)
- úchyt pre posuvné dvere
- kľučka s kovaním

(str. 200)



Natura GRANDE



MODERNÝ RAD

Natura GRANDE A.1, Dub



Natura GRANDE A.0, Dub



model A.0



model A.1



model B.0



model B.1



model B.3



model C.0



model C.1



model D.0



model D.1



FAREBNOSŤ

Prírodná dýha Select ★★★★★☆

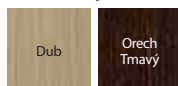

Prírodná dýha Dub ★★★★★☆



Prírodná dýha Dub Satin ★★★★★☆

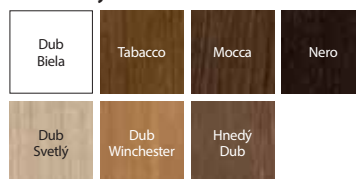

Špecifikom prírodnej dýhy je možnosť výskytu rozdielov v textúre aj farbe. Tieto rozdiely nemôžu byť dôvodom pre reklamáciu.



model s presklením



plochý panel

TECHNICKÉ INFORMÁCIE

KONŠTRUKCIA KRÍDLA

Konštrukcia sa skladá z rámu a panela. Povrch je pokrytý prírodnou dýhou. Povrch krídla je chránený ekologickým lakom na báze vody, tvrdým v UV technológii (polomat).

PRÍSLUŠENSTVO V CENE KRÍDLA

- Zámok s čelom strieborný lesk alebo zlatý lesk: pre dőzický kľúč, pre WC súpravu alebo prispôbený pre cylindrickú vložku
- Tvrdé matné sklo
- Príprava na skrátenie dverí, maximálne 60 mm
- Gulatá úchytka (k posuvným dverám)

ZÁRUBNE

Odporúčané polodrážkové zárubne:

- Porta SYSTEM str. 178
- MINIMAX str. 176

Odporúčané bezpolodrážkové zárubne:

- Porta SYSTEM ELEGANCE str. 180

POZNÁMKY

- Možnosť ľubovoľnej kombinácie rozmerov krídiel u dvojkrídlových dverí.
- Polodrážkové dvere vybavené 3 závesmi typu PRIME (dostupné iba v PN), bezpolodrážkové 2 závesy 3D, – závesy sú balené so zárubňou.
- Dvojité krídlo nie je dostupné s magnetickým zámkom.

ZA PRÍPLATOK

- rozmer „100“
- ventilačný podrez
- pánty 3D zlaté (príplatok k cene zárubne)
- tretí pánt 3D strieborný (príplatok k cene zárubne)
- tretí pánt 3D zlatý (príplatok k cene zárubne)
- magnetický zámok
- hákový zámok s bočnými úchytami (posuvné dvere)
- úchyt pre posuvné dvere
- pokrytie povrchom prírodnej dýhy Biely Dub Satin
- kľučka s kovaním

(str. 200)



Natura IMPRESS, Natura SPACE



MODERNÝ RAD

Natura IMPRESS 7, Dub Brunatny



Natura IMPRESS 4, Dub Brunatny



IMPRESS 1



IMPRESS 3



IMPRESS 4



IMPRESS 7



IMPRESS 8



IMPRESS 9



SPACE F.0



SPACE F.1



SPACE G.0



SPACE G.1



SPACE H.1



FAREBNOSŤ

Prírodná dýha Select ★★★★★☆



Prírodná dýha Dub ★★★★★☆



Prírodná dýha Dub Satin ★★★★★☆

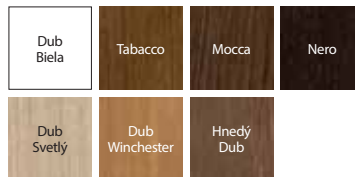

Špecifikom prírodnej dýhy je možnosť výskytu rozdielov v textúre aj farbe. Tieto rozdiely nemôžu byť dôvodom pre reklamáciu.

Natura IMPRESS,
SPACE



Natura IMPRESS - relief Ratan



Natura SPACE - relief Ratan

TECHNICKÉ INFORMÁCIE

KONŠTRUKCIA KRÍDLA IMPRESS

Výplň krídla predstavuje dutinková drevotrieka zosilnená vnútorným preglejovým rámom. Rám vrátane výplne je obojstranne opláštený doskou olepenou prírodnou dýhou vysoké kvality. Na ploche krídla sú zasadené prvky reliéfovej štruktúry. Povrch krídla je chránený ekologicky bezpečnými vodnými lakmi, tvrdnými prestredníctvom technológie UV (polomatný).

KONŠTRUKCIA KRÍDLA SPACE

Konštrukcia vyrobená z lepeného ihličnatého dreva. V závislosti od modelu krídla sa skladá z vnútorných rámov pokrytých prírodnou dýhou alebo z elementov reliéfovej dosky (vzor Ratan). Vďaka použitej technológii je pre krídlo charakteristická vysoká odolnosť voči deformácii.

Povrch krídla je zabezpečený ekologickými vodnými lakmi, dýhy zo skpín: Select, Prírodný dub, Satin (okrem bielej) sú tvrdené pomocou technológie UV (polomat).

PRÍSLUŠENSTVO V CENE KRÍDLA

- Zámok s čelom strieborný lesk alebo zlatý lesk: pre dózický kľúč, pre WC súpravu alebo prispôsobený pre cylindrickú vložku
- Príprava na skrátenie dverí, maximálne 60 mm (tylko modele: 1, 3, 4).
- Tvrdené matné sklo o hr. 8 mm

ZÁRUBNE

Odporúčané polodrážkové zárubne:

- Porta SYSTEM str. 178
- MINIMAX str. 176
- KOVOVÉ str. 190-195

Odporúčané bezpolodrážkové zárubne:

- Porta SYSTEM ELEGANCE str. 180

POZNÁMKY

- Polodrážkové dvere vybavené 3 závesmi typu PRIME (dostupné iba v PN), bezpolodrážkové 2 závesy 3D, – závesy sú balené so zárubňou.
- Ventiláčne otvory sú dostupné v striebornej alebo zlatej farbe v 1 rade.
- Možnosť ľubovoľnej kombinácie rozmerov krídiel u dvojkrídlových dverí. Pri dvojkrídlových bezpolodrážkových dverách je nutné objednávať krídlo aktívne a pasívne.
- Dvojkrídlové dvere nie sú dostupné s magnetickým zámkom.

ZA PRÍPLATOK

- rozmer „100“
- ventiláčne otvory, ventiláčny podrez magnetický zámok
- hákový zámok s bočnými úchytami (posuvné dvere)
- úchyt pre posuvné dvere
- pánty 3D zlaté (príplatok k cene zárubne)
- tretí pánt 3D strieborný (príplatok k cene zárubne)
- tretí pánt 3D zlatý (príplatok k cene zárubne)
- pokrytie povrchom prírodnej dýhy Biely Dub Satin
- kľučka s kovaním

(str. 200)



Natura KONCEPT C.6, Dub

ODPORUČAME

Tradičná rámová konštrukcia je zárukou dlhoročnej trvanlivosti.

MODERNÝ RAD



Natura KONCEPT C.6, Dub



model A.0



model A.3



model A.9



model B.0



model D.0



model C.0



model C.2



model C.4



model C.6



model K.0



model K.1



model K.2



model K.3

Viac modelov z tejto kolekcie [nájdeš na stránke](#)





FAREBNOSŤ

Prírodná dýha Select ★★★★★☆

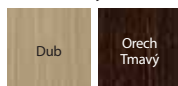

Prírodná dýha Dub ★★★★★☆



Prírodná dýha Dub Satin ★★★★★☆

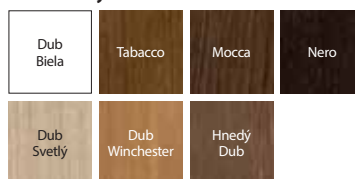

Špecifikom prírodnej dýhy je možnosť výskytu rozdielov v textúre aj farbe. Tieto rozdiely nemôžu byť dôvodom pre reklamáciu.

Natura
KONCEPT



plochý panel – model A.0



matné sklo – model A.9



plochý panel – model B.0



Intarzie – model D.0

TECHNICKÉ INFORMÁCIE

KONŠTRUKCIA KRÍDLA

Konštrukcia je zhotovená z lepeného ihličnatého dreva a MDF dosky. Rám vrátane výplne je obojstranne pokrytý prírodnou dýhou. Vďaka použitej technológii má krídlo vysokú odolnosť voči deformáciám. Model D.0 – hliníkové intarzie v striebornej farbe o šírke 6 mm. Povrch krídla je chránený ekologicky bezpečnými vodnými lakmi, tvrdými prostredníctvom technológie-UV (polomatný).

PRÍSLUŠENSTVO V CENE KRÍDLA

- Zámok s čelom strieborný lesk alebo zlatý lesk: pre dózický kľúč, pre WC súpravu alebo prispôbený pre cylindrickú vložku
- Tvrdené matné sklo
- Príprava na skrátenie dverí, maximálne 60 mm
- Gulatá úchytka (k posuvným dverám)

ZÁRUBNE

Odporúčané polodrážkové zárubne:

- Porta SYSTEM str. 178
- MINIMAX str. 176

Odporúčané bezpolodrážkové zárubne:

- Porta SYSTEM ELEGANCE str. 180

POZNÁMKY

- Polodrážkové dvere vybavené 3 závesmi typu PRIME (dostupné iba v PN), bezpolodrážkové 2 závesy 3D, – závesy sú balené so zárubňou.
- Ventiláčne otvory sú dostupné v striebornej alebo zlatej farbe v 1 rade.
- Možnosť ľubovoľnej kombinácie rozmerov krídel u dvojkriдловých dverí. Pri dvojkriдловých bezpolodrážkových dverách je nutné objednávať krídlo aktívne a pasívne.
- Dvojkriдловé dvere nie sú dostupné s magnetickým zámkom.

ZA PRÍPLATOK

- rozmer „100“
- ventiláčne otvory, ventiláčny výrez
- hákový zámok s bočnými úchytkami (posuvné dvere)
- úchyt pre posuvné dvere
- pánty 3D zlaté (príplatok k cene zárubne)
- tretí pánt 3D strieborný (príplatok k cene zárubne)
- tretí pánt 3D zlatý (príplatok k cene zárubne)
- magnetický zámok
- pokrytie povrchom prírodná dýha Biely Dub Satin
- kľučka s kovaním

(str. 200)



MADRID, CORDOBA, TOLEDO



KLASICKÝ RAD

CORDOBA dužý szpros, dostawka K, Tabacco



CORDOBA plné, Tabacco



MADRID
plné



MADRID
1/3 sklo



MADRID
2/3 sklo
s rámčekom



MADRID
3/3 sklo
s rámčekom



CORDOBA
plné



CORDOBA
1/3 sklo



CORDOBA
2/3 sklo
s rámčekom



CORDOBA
3/3 sklo
s rámčekom



bočný
panel A



bočný
panel K



TOLEDO
plné



TOLEDO
model 1



TOLEDO
model 2



TOLEDO
model 3



TOLEDO
model 5



FAREBNOSŤ

Prírodná dýha Dub ★★★★★☆



Špecifikom prírodnej dýhy je možnosť výskytu rozdielov v textúre aj farbe. Tieto rozdiely nemôžu byť dôvodom pre reklamáciu.

Prírodná dýha Dub Satin ★★★★★☆

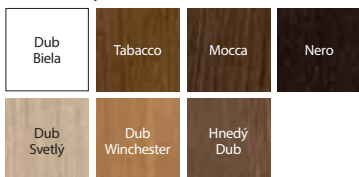

MADRID,
CORDOBA,
TOLEDO



MADRID
ozdobný profilovaný rám



CORDOBA
minimalistický profil 20°



MADRID
jednoduchý profil výplne



TOLEDO
minimalistický profil 20°

TECHNICKÉ INFORMÁCIE

KONŠTRUKCIA KRÍDLA

Konštrukcia je zhotovená z lepeného ihličnatého dreva a MDF dosky. Rám vrátane výplne je obojstranne pokrytý prírodnou dýhou. Vďaka použitej technológii má krídlo vysokú odolnosť voči deformáciám. Povrch krídla je chránený ekologicky bezpečnými vodnými lakmi, tvrdnými prostredníctvom technológie-UV (polomatný). Povrchová úprava matný lak. Krídla Cordoba a Toledo profi lované pod uhlom 20°.

PRÍSLUŠENSTVO V CENE KRÍDLA

- Zámok s čelom strieborný lesk alebo zlatý lesk: pre dózický kľúč, pre WC súpravu alebo prispôsobený pre cylindrickú vložku
- Sklo vzor „čínčila“ alebo matné tvrdené
- Príprava na skrátenie dverí, maximálne 60 mm. Krídlo s ventilačnou štrbinou – skrátenie do 40 mm.
- Gulatá úchytká (k posuvným dverám)
- Tesnenie upevňujúce sklo

ZÁRUBNE

Odporúčané polodrážkové zárubne:

- Porta SYSTEM str. 178
- MINIMAX str. 176

Odporúčané bezpodrážkové zárubne:

- Porta SYSTEM ELEGANCE str. 180

POZNÁMKY

- Polodrážkové dvere vybavené 3 závesmi typu PRIME (dostupné iba v PN), bezpodrážkové 2 závesy 3D – závesy sú balené so zárubňou.
- **Krídla sú dostupné aj v nelakovanej verzii** v cene štandardného výrobku.
- Ventilačné otvory sú dostupné v striebornej alebo zlatej farbe v 1 rade.
- Možnosť ľubovoľnej kombinácie rozmerov krídiel u dvojkridlových dverí. Pri dvojkridlových bezpodrážkových dverách je nutné objednávať krídlo aktívne a pasívne.
- Dvojkridlové dvere nie sú dostupné s magnetickým zámkom.
- Bočné panely v rozmere 40.

ZA PRÍPLATOK

- rozmer „100“
- ventilačný výrez, ventilačná štrbina alebo ventilačné otvory
- hákový zámok s bočnými úchytkami (posuvné dvere)
- úchyt pre posuvné dvere
- pánty 3D zlaté (príplatok k cene zárubne)
- tretí pánt 3D strieborný (príplatok k cene zárubne)
- tretí pánt 3D zlatý (príplatok k cene zárubne)
- magnetický zámok
- **K** krycia lišta, tzv. „klapačka“ pre dvojkridlové dvere
- pokrytie povrchom prírodnej dýhy Biely Dub Satin
- kľučka s kovaním

(str. 200)





Villadora RETRO



RAD PREMIUM

Villadora RETRO, Residence 0, Modul RETRO, Dub Biela



Villadora RETRO Residence 0, Dub Biela



Capital 0



Capital 1



Residence 0



Residence 2



Delarte 0



Delarte 1



Delarte 2



Delarte 3



Empire 0



Empire 1

FAREBNOSŤ

Prírodná dýha Dub Satin ★★★★★☆



Špecifikom prírodnej dýhy je možnosť výskytu rozdielov v textúre aj farbe. Tieto rozdiely nemôžu byť dôvodom pre reklamáciu.



rámček drevenej výplne



zdobená výplň Villadora A



zdobená výplň Villadora B

TECHNICKÉ INFORMÁCIE

KONŠTRUKCIA KRÍDLA

Rámovo-doskové krídlo. Rám je zhotovený z borovicovej drevotriesky najvyššej kvality a drevovláknitých materiálov potiahnutých prírodnou dubovou dýhou a tiež špeciálne vybraného matného tvrdeného skla. Ozdobný rámček je zhotovený z masívneho duba. Povrch krídla je zabezpečený ekologickými vodnými lakmi.

PRÍSLUŠENSTVO V CENE KRÍDLA

- Zámok s čelom strieborný lesk alebo zlatý lesk: pre dőzický kľúč, pre WC súpravu alebo prispôbený pre cylindrickú vložku
- Matné hladké sklo, vzor A a B (dostupné pri modeloch Empire, Capital, Delarte)
- Príprava na skrátenie dverí, maximálne 60 mm.

ZÁRUBNE

Rekomendovaná zárubňa przylgowa:

- Villadora RETRO str. 186

POZNÁMKY

- Dvere sú vybavené 3 závesmi zlatej farby – balené so zárubňou. Možnosť nákupu násadiiek na závesy vo farbe zlatá lesklá, staré zlato (patina), strieborná lesklá – pozrite Príplatok.
- Možnosť ľubovoľného zostavenia rozmerov krídel pri dvojkrídlových dverách.
- Dvojité krídlo nie je dostupné s magnetickým zámkom.

ZA PRÍPLATOK

- ventilačné otvory v 1 rade
- magnetický zámok
- ventilačný podrez, szczelina wentylacyjna
- nakładki na zawiasy Villadora
- kľučka s kovaním

(str. 207)

(str. 200)



Villadora MODERN



RAD PREMIUM

Villadora MODERN, Space S01, Orech



Villadora MODERN, Space S01, Orech

VÝŠKA 220

vodorovná štruktúra dreva:



Sand



Sand



Sand S01



Sand S02



Sand S03

zvislá štruktúra dreva:



Space



Space S01



Space S02



Space S03



Line



Ethno

Detaily si prezrite na www.porta.com.pl/dm/villadora.pdf

FAREBNOSŤ

Prírodná dýha Select ★★★★★☆



Prírodná dýha Dub ★★★★★☆



Fólia Naturalna Jeseň ★★★★★☆



Dýha Jeseň je dostupná pre Modely skupiny 1, vzor dýhy – kvet.

Fólia Naturalna Orech ★★★★★☆



Dýha Orech je dostupná pre Modely skupiny 1, vzor dýhy – kvet.

Prírodná dýha Dub Satin ★★★★★☆

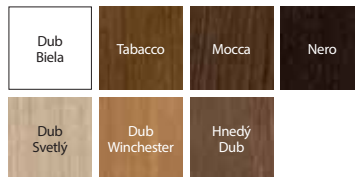

Špecifikom prírodnej dýhy je možnosť výskytu rozdielov v textúre aj farbe. Tieto rozdiely nemôžu byť dôvodom pre reklamáciu.



Možnosť realizácie atypických výšok na Porta KONTRAKT, pozri str. 230.

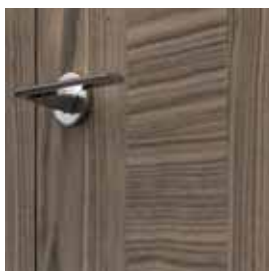

štruktúra dreva pri modeli Line



presklenie v modeli Space



skrytý záves 3D



bezpečný magnetický zámok

TECHNICKÉ INFORMÁCIE

KONŠTRUKCIA KRÍDLA

Rám je zhotovený z dreva vysokej kvality, preglejky, dutinkovej drevotriesky a obojstranného obloženia z drevovláknitých dosiek pokrytých modif. kovanou dýhou select. Sklo s hrúbkou 8mm. Povrch krídla je chránený ekologicky bezpečnými vodnými lakmi, tvrdenými prostredníctvom technológie UV (polomatný).

PRÍSLUŠENSTVO V CENE KRÍDLA

- Zámok s čelom strieborný lesk alebo zlatý lesk: pre dózický kľúč, pre WC súpravu alebo prispôbený pre cylindrickú vložku
- Zámok obyčajný alebo magnetický
- Mliečne sklo, bezfarebné

ZÁRUBNE

Rekomendovaná zárubňa bezpryglowa:

- Villadora MODERN str. 186

POZNÁMKY

- Dvere sú vybavené 3 závesmi zlatej farby – balené so zárubňou.
- Možnosť ľubovoľného zostavenia rozmerov krídel pri dvojkrídlových dverách.
- Dvojité krídlo nie je dostupné s magnetickým zámkom.

ZA PRÍPLATOK

- ventilačné otvory v 1 rade
- ventilačný výrez 12 mm (variant)
- magnetický zámok (opcja)
- pokrytie povrchom prírodnej dýhy Biely Dub Satin
- výška krídla 220 cm
- kľučka s kovaním

(str. 200)

05

DVERE SKLADANÉ, POSUVNÉ

Kolekcia presuvných dverí
odpovedá na potreby
neštandardných riešení
v domácnostiach.

Ba čo viac - pasujú do nej
rôznorodé modely
z katalógu.



**ČASTO POČUJEM, ŽE SOM TVRDOHLAVÁ
A PROSTE LEN VIEM, ČO CHCEM.
PRETO SOM SI VYBRALA DVERE ZDÔRAZŇUJÚJE
CHARAKTER MIESTNOSTI, V KTOREJ SA CÍTIM DOBRE.**



Skladacie dvere



ALFA, BETA, Biela

ALFA



SPÔSOB OTVÁRANIA DVERÍ (pohľad zhora)

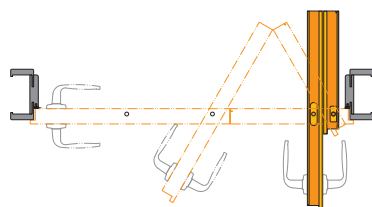

Pravé dvere

POLODRÁŽKOVÉ KRÍDLO

Kompletná súprava sa skladá z:

- pojazďového systému (príplatok k súprave)
- dvojprvkového krídla
- zárubne Porta SYSTEM (modifikovanej)

BETA



SPÔSOB OTVÁRANIA DVERÍ (pohľad zhora)

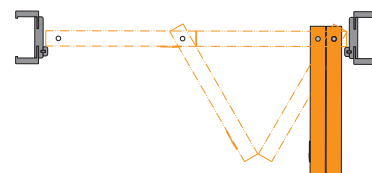

Pravé dvere

BEZPOLODRÁŽKOVÉ KRÍDLO

Kompletná súprava sa skladá z:

- pojazďového systému (príplatok k súprave)
- dvojprvkového krídla
- zárubne Porta SYSTEM (modifikovanej)



Pozrite sa na dvere ALFA:
www.porta.com.pl/dm/alfabeta.wmv



Pozrite sa na dvere BETA:
www.porta.com.pl/dm/alfabeta.wmv

*POZOR: Špecifiká kovania pri úplnom otvorení krídel spôsobujú zúženie priemeru priechodu (cca 10 cm).



FAREBNOSŤ

Lak štandard ★★★★★☆



Fólia Portadecor ★★★★★☆

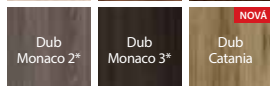

* do vycerpania zásob

Fólia Portasynchro 3D ★★★★★☆

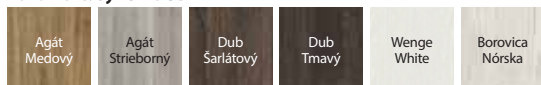

Fólia Portaperfect 3D ★★★★★☆

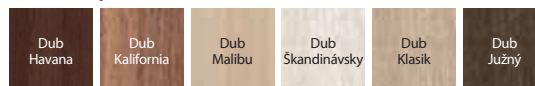

Laminát CPL HQ 0,2 ★★★★★☆

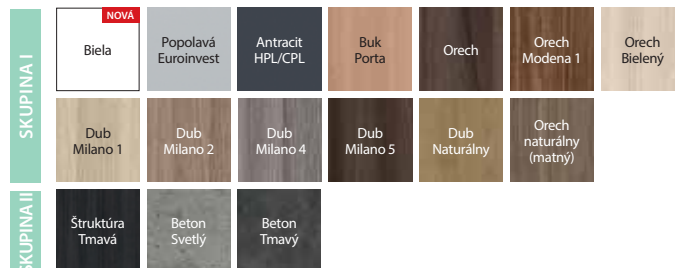

ALFA, BETA



spôsob otvárania | skladania
krídla ALFA



spôsob otvárania | skladania
krídla BETA

TECHNICKÉ INFORMÁCIE

KONŠTRUKCIA KRÍDLA

Výplň krídla tvorí stabilizačná výplň „voština“ alebo dutinková drevotrieska s vnútorným preglejovým rámom (za príplatok). ALFA sú dvojprvkové asymetrické dvere s klasickým zámkom v krídle a protiplechom v profile zárubne. BETA sú dvojprvkové symetrické dvere, bez zámku.

PRÍSLUŠENSTVO V CENE

- Pojazdový mechanizmus
- Tesnenie
- Tri skryté závesy strieborné
- Zámok: pre dózický kľúč, pre WC súpravu alebo prispôbostený pre cylindrickú vložku (ALFA)
- Protiplech zámku (ALFA)
- Gulatá úchytká (BETA)

ZÁRUBNE

- Modifikovaná zárubňa Porta SYSTEM, rozpätie nastaviteľnosti šírky od B do K str. 178.

POZNÁMKY

- Rozmer „100“ nie je dostupný pri systéme BETA.

ZA PRÍPLATOK

- rozmer „100“ nedostupný pri systéme BETA, rozmer „100“ (iba ALFA)
- vyplnenie dutinkovou drevotrieskovou doskou
- krídlo: farby povrchov CPL 0,2 mm – SKUPINA II
- zárubňa: farby povrchov CPL 0,2 mm – SKUPINA II
- ventilačné otvory, ventilačný výrez
- cena pojazdrového systému Alfa (príplatok k sade)
- pojazdrový systém Beta v cene zárubne
- kľučka s kovaním

(str. 200)

Posuvný systém



Posuvný systém PORTA, Porta KONCEPT A.9, Popolavá uroinvest

POSUVNÉ SYSTÉMY NA STENU

PORTA



Kompletná súprava sa skladá z:

- nástenného systému
- krídla (vo verzii prevedení „posuvné“)
- zárubne (vo verzii prevedenia „tunel“)

* nie je zahrnuté v cene

ALU

NOVÁ



Kompletná súprava sa skladá z:

- nástenného systému
- krídla (vo verzii prevedenia „posuvné“)
- zárubne (vo verzii prevedenia „tunel“)



FAREBNOSŤ

Portadecor ★★★
Portasynchro 3D

Portadur ★★★★★
Fólia Premium
Prírodná dýha Select
Prírodná dýha Dub
Prírodná dýha Dub Satin

Portaperfect 3D ★★★★★
CPL HQ
Gladstone/Halifax

Vzorky farieb pozrite str. 217 – 224

TECHNICKÉ INFORMÁCIE

Posuvný systém PORTA

KONŠTRUKCIA POSUVNÉHO SYSTÉMU PORTA

Ponúkaný systém sa skladá z koľajníc spolu s pojazdvými vozíčkmi, krycej lišty koľajníc a dorazovej časti. Krycia lišta koľajníc a dorazová časť sú vyrobené z drevotriesky a MDF materiálu. Prírodné dýhy v povrchovej úprave matný lak.

PRÍSLUŠENSTVO V CENE SYSTÉMU

- Koľajnice s pojazdvými vozíčkmi
- Protiplech zámku
- Štetinové samolepiace tesnenie
- Vodiaci trň zabezpečujúci vertikálnu stabilitu krídla montovaný do podlahy

ZÁRUBNE

- Zárubňa Porta SYSTEM vo verzii „tunel“ str. 178.
- Rozmery pozrite str. 213, Tabuľka 7.

POZNÁMKY

- **Súprava je univerzálna, pokiaľ ide o smer a vysunutie krídla. Smer je možné meniť usadením dorazovej časti na ľavej alebo pravej strane tunela Porta SYSTEM.**

ZA PRÍPLATOK

- farby povrchov CPL 0,2 mm – SKUPINA II
- pokrytie povrchom prírodná dýha Biely Dub Satin

Posuvný systém ALU

KONŠTRUKCIA POSUVNÉHO SYSTÉMU ALU

Ponúkaný systém sa skladá z koľajníc a profilu pridržiujúceho krídlo. Oba prvky sú vyrobené z estetického hliníka.

PRÍSLUŠENSTVO V CENE SYSTÉMU

- Vodiaci trň zabezpečujúci vertikálnu stabilitu krídla montovaný do podlahy.

ZÁRUBNE

- Zárubňa Porta SYSTEM vo verzii „tunel“, rozmery pozrite str. 213, Tabuľka 7.

POZNÁMKY

- Súprava je univerzálna, pokiaľ ide o smer a vysunutie krídla.
- Na správne zostavenie systému, zárubne „tunel“ a krídla do kompletu je nutné zvoliť krídlo o jeden rozmer väčšie, napr.: pre systém „tunel“ šírku „70“ → pre komplet krídlo „80“, pre „80“ → „90“, pre „150“ → 2x „80“, pre „170“ → 2x „90“ atď.
- Bez možnosti prevedenia s hákovým zámkom.

Posuvný systém



Kompletný posuvný systém

- ukrytý sa skladá z:

- tunelu určeného do steny o hrúbke 125 mm
- konštrukčnej kazety určenej do steny o hrúbke 125 mm
- krídla v posuvnej verzii (nie je zahrnuté v cene systému kompaktný)

Posuvný systém KOMPAKT, Porta KONCEPT A.9, Škandinávsky Dub

POSUVNÝ SYSTÉM PRE ZABUDOVANIE DO STENY

KOMPAKT

SPÔSOB OTVÁRANIA DVERÍ (pohľad zhora)

Diskrétna konštrukcia, ktorá je súčasťou sadrokartónovej steny, umožňuje montáž dverí všade tam, kde bežné dvere otvárané do priestoru narúšajú koncepciu navrhnutého interiéru alebo sa nedajú použiť.

Posuvný systém KOMPAKT
(Tunel + konštrukčná kazeta určená do steny hrúbky 125 mm)

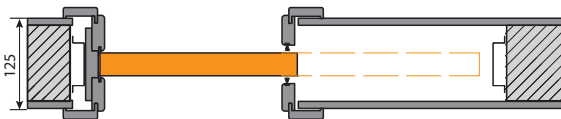

Tunely KOMPACT určené do stebý hrúbky 100 a 150 mm

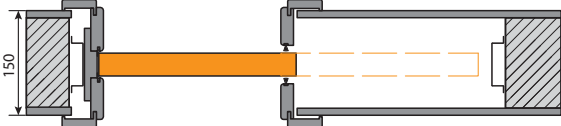
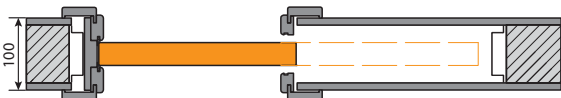

POZOR! Zárubňa KOMPACT systému PORTA je určená pre použitie s kazetami PORTA a zároveň kazetami popredných európskych výrobcov. Odporúča sa kontrola rozmerov So/Ho pred montážou zárubne KOMPACT na kovových kazetách od iných výrobcov.

NÁSTENNÝ SYSTÉM

METAL

SPÔSOB OTVÁRANIA DVERÍ (pohľad zhora)

Kovový nástenný systém pre posuvné dvere je navrhnutý tak, aby podporoval umiestnenie interiérových dverí tam, kde koncept interiéru alebo obmedzený priestor vylučuje použitie otočných dverí.

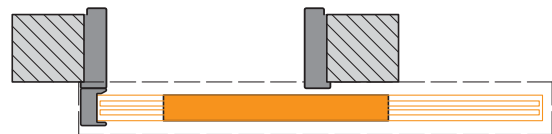

FAREBNOSŤ SYSTÉMU KOMPAKT

Portadecor ★★★★★
Portasynchro 3D

Portadur ★★★★★
Fólia Premium

Portaperfect 3D ★★★★★
CPL HQ
Gladstone/Halifax



Možnosť objednania tunelu v prírodnej dýhe v Porta KONTRAKT, pozri str. 230.

FAREBNOSŤ SYSTÉMU METAL

Polyesterová farba Premium ★★★★★

Vzorky farieb pozrite str. 217 – 224



hákový zámok
Posuvný systém KOMPAKT



konštrukčná kazeta
Posuvný systém KOMPAKT



nástenný systém pre posuvné
dvere METAL

TECHNICKÉ INFORMÁCIE

Systém KOMPAKT

KONŠTRUKCIA SYSTÉMU KOMPAKT

Ponúkaný systém sa skladá z kovovej kazety z pozinkovanej ocele spolu s kompletným pojazdným systémom, ktorá tvorí konštrukciu vnútri steny, a zárubne zhotovenej z drevotriesky a MDF materiálu.

PRÍSLUŠENSTVO V CENE SÚPRAVY

- Konštrukčná kazeta určená do steny hrúbky
- Profil s kolieskami v kolajnici a elementom držiacim krídlo montovaným do podlahy
- Protiplech hákového zámku (za príplatok ku krídlu)
- Štetinové protiprachové tesnenie
- Tuner určený do steny hrúbky 125 mm

ZÁRUBNE

- Zárubne vo verzii „tunel“ dostupné vo verziiach pre stenu hrúbky 100, 125 a 150 mm
- Zárubňa vo verzii „tunel“ do steny o hrúbke 125mm je kompatibilná s konštrukčnou kazetou PORTA.
- Všetky vyššie spomenuté tunely sú kompatibilné s konštrukčnými kazetami vedúcich európskych výrobcov (je potrebné skontrolovať rozmery S_0/H_0)
- KOMPACT, rozmery pozri str. 213, Tabuľka 7.

POZNÁMKY

- Systém je pripravený pre sádkartónové steny hrúbky 125mm.
- Možnosť zamontovania dodatočných rozšírení symetrických a nesymetrických tunelov (Porta Kontrakt).

ZA PRÍPLATOK

- systém synchronizácie zatvárania v dvojkriдловých dverách
- farby povrchov CPL 0,2 mm – SKUPINA II

Systém METAL

KONŠTRUKCIA SYSTÉMU METAL

Kompletný systém sa skladá z veľkej skladanej rohovej zárubne na stenu so šírkou profilu 100 mm zhotovený vo verzii „tunel“ (tzn. bez závesov, otvorov na zámok a drážky pod tesnenie), kolajnice s pojazdvými vozíčkmi, krycie lišty kolajnice a ďalej dorazovej časti. Všetky prvky súpravy sú vyrobené z pozinkovaného oceľového plechu a dodávané klientovi zabalené do kartónu na zloženie na mieste montáže.

PRÍSLUŠENSTVO V CENE SÚPRAVY

- Štetinové samolepiace tesnenie
- Vodiaci trň zabezpečujúci vertikálnu stabilitu krídla montovaný do podlahy.

ZÁRUBNE

- Zárubňa kovová/ocel'ová skladaná vo verzii „tunel“ „60“, „70“, „80“, „90“, „100“
- Rozmery pozrite str. 213, Tabuľka 7.
- Súprava je dostupná ako univerzálna (tzn. bez ľavej alebo pravej strany) a vyrábaná vo verzii na osadenie na hotovej podlahe – úroveň „0“
- Zmenu smeru vysunutia dverí je možné dosiahnuť umiestnením dorazovej časti na ľavej alebo pravej strane zárubne.

ZA PRÍPLATOK

- farby - SKUPINA II
- montážne kotvy

Posuvné systémy



Posuvný systém BLACK, typ REA

BLACK



Typ REA



Typ LUNA



model 1



model 2



model 3



model 4



model 5

SLIDE





FAREBNOSŤ

System BLACK

Lak Premium ★★★★★☆



Akrylová farba UV ★★★★★☆



System SLIDE

Gladstone / Halifax ★★★★★★

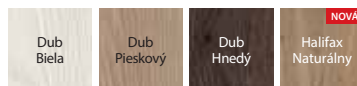

Fólia Portaperfect 3D ★★★★★☆

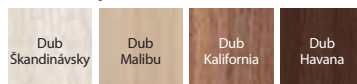

úchyt Black 1

TECHNICKÉ INFORMÁCIE

System BLACK

KONŠTRUKCIA KRÍDLA

Výplň tvorí voština alebo dutinková drevotrieska (za príplatok). Celok je obložený HDF doskou.

PRÍSLUŠENSTVO V CENE SÚPRAVY

- Kofajnica 2000 mm

POZNÁMKY

- Sada je univerzálna čo sa týka stranovosti a výsuvu krídla
- Systém je určený pre montáž v otvore o rozmer menšom. Detaily v tabuľke 7 na str. 213.
- Nie je možné vyrobiť s hákovým zámkom.

ZA PRÍPLATOK

- pozdĺžny úchyt do posuvných dverí
- úchyt pre posuvné dvere
- úchyt Black 1
- komplet dvoch domykačov

System SLIDE

KONŠTRUKCIA KRÍDLA

Výplň tvorí dutinková drevotrieska. Celok je obložený doskou HDF.

PRÍSLUŠENSTVO V CENE SÚPRAVY

- Kofajnica 2000 mm
- Komplet dvoch domykačov

POZNÁMKY

- Sada je univerzálna čo sa týka stranovosti a výsuvu krídla
- Systém je určený pre montáž v otvore o rozmer menšom. Detaily v tabuľke 7 na str. 213.
- Nie je možné vyrobiť s hákovým zámkom.

ZA PRÍPLATOK

- úchyt pre posuvné dvere

TECHNICKÉ DVERE

V oddelení technických dverí Vám predstavíme produkty dore známe v investíciách. V ponuke máme dvere akustické, špecializované a taktiež požiaruvzdorné.



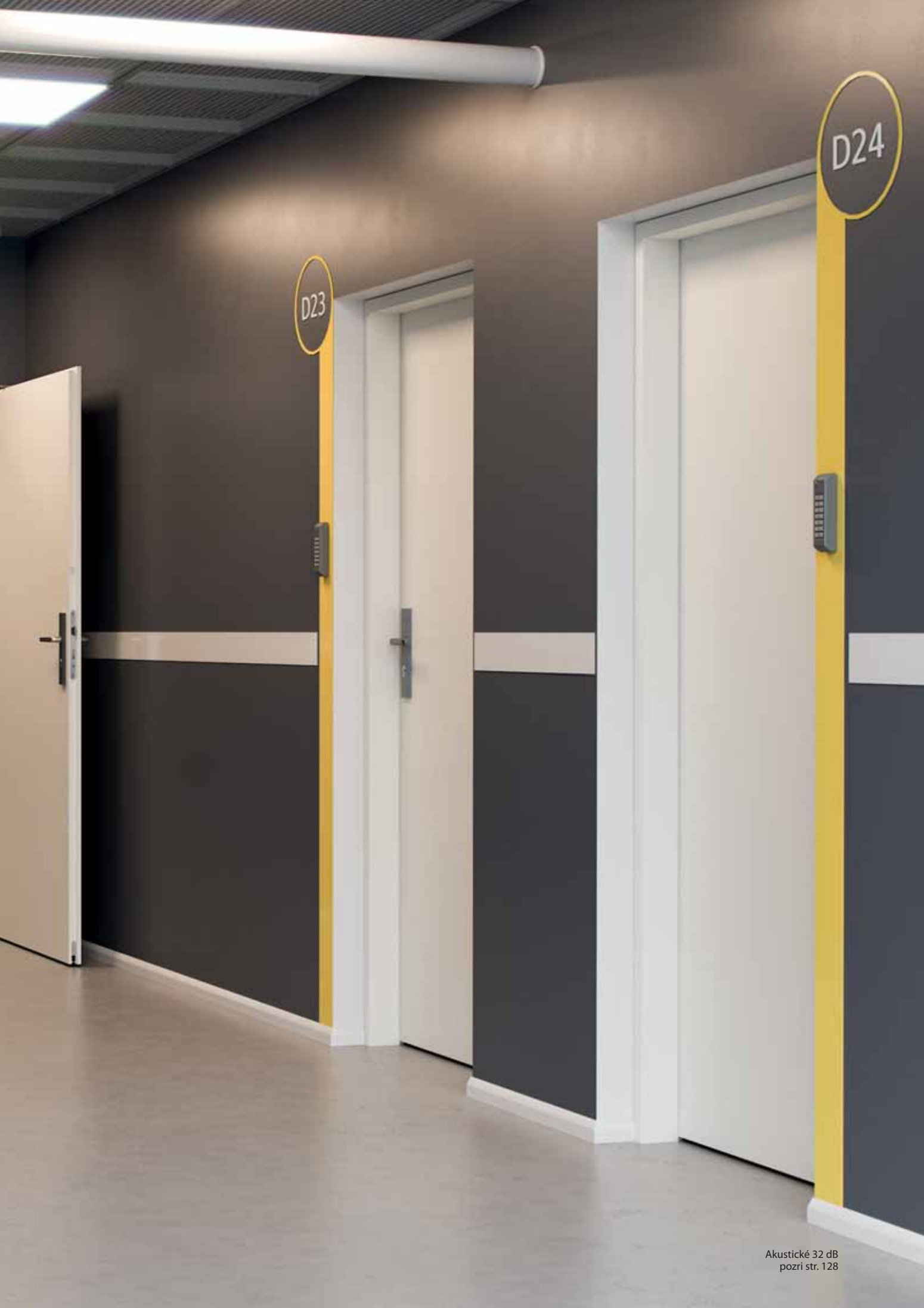

D23

D24

Akustické 27 dB, 32 dB



Akustické 32 dB, Biela

Akustická izolácia:

Rw=31 dB*

Rw=35 dB*

Viac modelov pozrite str.142



Model Ploché, Biela

V cene kompletu dverí

- krídlo
- zárubňa

DVERE MAJÚ

TRIEDU ZVUKOVEJ IZOLÁCIE:

- Rw=27 dB (27–31 dB)
- Rw=32 dB (32–36 dB)



záмок pre patentovú vložku



Prahové pohyblivé tesnenie v krídle



Trojprvkový záves

Rw 27dB
D_i 25Rw 32dB
D_i 30

PROJEKT



60 - 100



40-41 mm



44-45 mm



FAREBNOSŤ

Prírodná dýha Select ★★★★★
Prírodná dýha Dub, Jesion, Orech
Prírodná dýha Dub Satin

CPL HQ 0,2 mm ★★★★★

CPL HQ 0,7 mm ★★★★★
Gladstone/Halifax

Vzorky farieb pozrite str. 217 – 224.

POZOR! Prírodné dýhy (okrem Prírod. dýhy Jaseň a Orech), ktoré je možné vyrobiť vo zvislom alebo vodorovnom usporiadaní vrstiev (pre krídlo).

POZOR! Ku vstupným dverám odporúčame CPL alebo/Halifax, obzvlášť pri použití vo verejných budovách.

TECHNICKÉ INFORMÁCIE

PRÍSLUŠENSTVO

- Tri čapové závesy (regulovaná zárubňa) alebo trojprvkové (kovová zárubňa)
- Zámok prispôsobený pre cylindrickú vložku
- Prahové automaticky padacie zvislé tesnenie
- Tesnenie v zárubni
- Zárubňa
- Vo verziách CPL HQ a Gladstone, sú hrany krídla pokryté ABS páskou.

ZÁRUBNE

- Zárubňa Porta SYSTEM regulovaná (dvere 27 dB), pozri str. 178.
- Zárubňa Porta SYSTEM regulovaná wzmočniona (dvere 32 dB).
- Zárubňa kovová rohová, o šírke 100 mm
- Zárubňa PROJEKT BIS, PROJEKT PREMIUM (str. 196).

POZNÁMKY

- Ceny za dvere 27 dB a 32 dB s regulovanou zárubňou platí pre najužšiu šírku steny.
- Trieda akustickej izolácie Rw=27 dB (rozsah 27÷31 dB) D_i=25 dB.
- Trieda akustickej izolácie Rw=32 dB (rozsah 32÷36 dB) D_i=30 dB.
- Minimálna šírka krídla pri modeloch s rámečkmi: rámeček 1 – 444 mm, rámeček 2 – 644 mm, rámeček 3 – 468 mm, rámeček 4 – 744 mm.
- Rozmer „60“ len pre ploché krídla.

ZA PRÍPLATOK

- rozmer „100“
- pri kovovej zárubni, nastaviteľný zámok uzamykania
- krídlo: farby povrchov CPL 0,2 mm a 0,7 mm – SKUPINA II
- zárubňa: farby povrchov CPL 0,2 mm – SKUPINA II
- krídlo: farby Gladstone vo zvislej štruktúre dreva
- strieborná alebo čierna intarzia výhradne pre kolekciu frézované OFFICE – týka sa modelov 6–9
- intarzia s fóliou (na 1 stranu, na dve strany)
- intarzia prírodnou dýhou (na 1 stranu, na dve strany)
- krídlo: Prírodná dýha Dub Satin Biely
- krídlo: Prírodná dýha Dub Satin (ďalšie farby)
- krídlo: Prírodná dýha Orech
- zárubňa: Prírodná dýha Dub Satin Biely
- zárubňa: Prírodná dýha Dub Satin (ďalšie farby)
- zárubňa: Prírodná dýha Orech
- oceľová zárubňa - farby zo skupiny II
- rám z reziva exotického dreva (iba pri RW 27 dB)
- profil zár. kovovej PROJEKT BIS
- profil zár. kovovej PROJEKT PREMIUM
- rozšírenie profilu zárubne od 80 do 100 mm
- rozšírenie profilu zárubne od 101 do 150 mm
- rozšírenie profilu zárubne od 151 do 270 mm
- rozšírenie profilu zárubne od 271 do 390 mm
- výstuž pre samozatvárac v kovovej zárubni
- montážne zápusťky (kovová zárubňa)
- montážne kotvy (kovová zárubňa)
- kľučka s kovaním

(str. 203)

SILENCE 37 dB, EI 30

TOP
INVESTIČNÉ
KOLEKČIE



SILENCE, Dub Milano 5

Akustická izolácia $R_w=40$ dB*
Požiarna odolnosť 30 min
Dymotesnosť

Viac modelov pozrite str.142



Ploché, Dub Milano 5 s regulovanou zárubňou

V cene kompletu dverí

- krídlo
- zárubňa

■ DVERE PORTA SILENCE MAJÚ
ZVUKOVÚ IZOLÁCIU TRIEDY:

- $R_w=37$ dB (37–41 dB)



záмок pre patentovú vložku



zosilnené závesy



prahové, automatické tesnenie



FAREBNOSŤ

Prírodná dýha Select ★★★★★
 Prírodná dýha Dub, Jesion, Orech
 Prírodná dýha Dub Satin

CPL HQ 0,2 mm ★★★★★

CPL HQ 0,7 mm ★★★★★
 Gladstone/Halifax

Vzorky farieb pozrite str. 217 – 224.

POZOR! Prírodné dýhy (okrem Prírod. dýhy Jaseň a Orech), ktoré je možné vyrobiť vo zvislom alebo vodorovnom usporiadaní vrstiev (pre krídlo).

POZOR! Ku vstupným dverám odporúčame CPL alebo/Halifax, obzvlášť pri použití vo verejných budovách.

TECHNICKÉ INFORMÁCIE

KONŠTRUKCIA KRÍDLA

Výplň dverí tvorí 5-vrstvová špeciálna akustická konštrukcia PortaSilence® v ráme z lepeného ihličnatého dreva. Rám vrátane výplne je obojstranne opláštený HDF doskou. Dostupné v polodrážkovej aj bezpolodrážkovej verzii. Vo verziách CPL HQ a Gladstone, sú boky krídla pokryté ABS páskou.

PRÍSLUŠENSTVO

- Tri objektové zosilnené závesy.
- Polodrážková verzia zárubne MDF – 4 čapové závesy.
- Zadbávací zámok na západku pre cylindrickú vložku.
- Prahová lišta, automatická.

ZÁRUBNE

- Možnosť objednania zárubne vo dvoch variantách v polodrážkovej a bezpolodrážkovej verzii:
- Regulovaná zárubňa Porta SYSTEM pre hrúbku steny v rozsahu od 120 do 300 mm.
- Kovová zárubňa rohová so šírkou profilu 100 mm. Je zhotovená z oceleového, obojstranne ozinkovaného plechu, s hrúbkou 1,5 mm.
- Konštantná (fixná) zárubňa MDF 100 mm.
- Zárubňa PROJEKT BIS (str. 196).
- Zárubňa Projekt PREMIUM dostupná s dokumentáciou na oddelení kontraktov.

POZNÁMKY

- Certifikát požiarnej odolnosti SK-01-ZSV-0343
- Aby boli splnené podmienky stavebného zákona pre protipožiarne dvere a / alebo dymotesnosti, je nutné používať samozatvárač.
- Dvere odolné proti požiaru by mali byť vybavené štítom s kľukou s oceľovým jadrom.
- V prípade použitia iného kovania, ako navrhnutého firmou PORTA,

- je nutné sa riadiť pokynmi uvedenými v záručnom liste.
- Dostupné výhradne vo verzii ploché, s intarziami a s rámečkmi
- Protipožiarne dvere – interzie dostupné iba na obe strany.

ZA PRÍPLATOK

- rozmer „100“
- krídlo: farby povrchov CPL 0,2 mm a 0,7 mm – SKUPINA II
- zárubňa: farby povrchov CPL 0,2 mm – SKUPINA II
- krídlo: farby Gladstone vo zvislej štruktúre dreva
- strieborná alebo čierna intarzia výhradne pre kolekciu frézované OFFICE – týka sa modelov 6–9
- intarzia s fóliou (na 1 stranu, na dve strany)
- intarzia prírodnou dýhou (na 1 stranu, na dve strany)
- krídlo: Prírodná dýha Dub Satin Biely
- krídlo: Prírodná dýha Dub Satin (ďalšie farby)
- krídlo: Prírodná dýha Orech
- zárubňa: Prírodná dýha Dub Satin Biely
- zárubňa: Prírodná dýha Satin (ďalšie farby)
- zárubňa: Prírodná dýha Orech
- oceľová zárubňa - farby zo skupiny II
- profil zárubne kovovej pre zár. PROJEKT BIS
- rozšírenie profilu kovovej zárubne od 101 do 150 mm
- rozšírenie profilu kovovej zárubne od 151 do 270 mm
- rozšírenie profilu kovovej zárubne od 271 do 390 mm
- rám z reziva exotického dreva (iba pri RW 27 dB)
- kľučka s kovaním

(str. 203)

Akustické 42 dB



Akustická izolácia $R_w=43$ dB*

Akustické 42dB, Orech Prírodný (matný)

Viac modelov pozrite str.142

V cene dverí

- krídlo
- zárubňa

■ DVERE 42 dB MAJÚ ZVUKOVÚ IZOLÁCIU TRIEDY

- $R_w=42$ dB (42–46 dB)



Akustické 42dB, Orech Prírodný (matný)



zámok pre patentovú vložku



automatický padací prah
(verzia so zárubňou Porta SYSTEM)



zosilnené závesy



automatický padací prah
(verzia na kovovej a MDF zárubni)

Rw 42dB
D, 40

EI30



Sa, S200



PROJEKT



80 - 100



68-69 mm

netýka sa kompletu
so zárubňou Porta
SYSTEM

FAREBNOSŤ

Prírodná dýha Select ★★★★★
Prírodná dýha Dub, Jesion, Orech
Prírodná dýha Dub Satin

CPL HQ 0,2 mm ★★★★★

CPL HQ 0,7 mm ★★★★★
Gladstone/Halifax

Vzorky farieb pozrite str. 217 – 224.

POZOR! Prírodné dýhy (okrem Prírod. dýhy Jaseň a Orech), ktoré je možné vyrobiť vo zvislom alebo vodorovnom usporiadaní vrstiev (pre krídlo).

POZOR! Ku vstupným dverám odporúčame CPL alebo/Halifax, obzvlášť pri použití v verejných budovách.

TECHNICKÉ INFORMÁCIE

PRÍSLUŠENSTVO

- Tri zosilnené závesy objektové, tri závesy pre MDF (EI 30)
- Zámok najvyššej 3. triedy podľa PN-EN 12209
- Dve prahové tesnenia, automatické
- Gumové tesnenie po obvode v drážke krídla a zárubne
- Protipožiarne tesnenie, ktoré vplyvom vysokej teploty zväčší svoj objem – Krídlo vo verzii EI30 Rw 42dB

ZÁRUBNE

- Regulovaná zárubňa Porta SYSTEM zosilnená TYP DT-AW/PS pre hrúbku steny v rozsahu od 120 mm do 300 mm. Trámy zárubne sú vyrobené z preglejky. Prezentovaná na str. 133 cena za dvere pokrýva zárubňu pre šírku steny „C“.
- Kovová zárubňa rohová TYP DT-AW/M so šírkou profilu 120 mm. Je zhotovená z oceleového plechu s hrúbkou 1,5 mm.
- Konštantná (fixná) zárubňa MDF 100 mm Rw 42 dB vybavená puzdrami na závesy s reguláciou v troch rovinách. Možnosť vyhotovenia zárubne vo verzii s reguláciou prispôbenu šírke steny (od šírky 160 mm) – objednávka na zmluvu. Nie je možné vystuženie dverí pre samozatvárač
- Zárubňa PROJEKT BIS, PROJEKT PREMIUM (str. 196).

POZNÁMKY

- Národné osvedčenie o úžitkových vlastnostiach nr 020-UWB-2546/W.
- Trieda akustickej izolácie Rw = 42 dB (rozsah 42 ÷ 46 dB).
- Aby boli splnené podmienky stavebného zákona pre protipožiarne dvere a / alebo dymotesnosti, je nutné používať samozatvárač.
- Dvere odolné proti požiaru by mali byť vybavené štítovou kľučkou s oceleovým jadrom.
- V prípade použitia iného kovania, ako navrhnutého firmou PORTA, je nutné sa riadiť pokynmi uvedenými v záručnom liste.

ZA PRÍPLATOK

- rozmer „100“
- krídlo: farby povrchov CPL 0,2 mm a 0,7 mm – SKUPINA II
- zárubňa: farby povrchov CPL 0,2 mm – SKUPINA II
- strieborná alebo čierna intarzia výhradne pre kolekciu frézované OFFICE – týka sa modelov 6–9
- intarzia s fóliou (na 1 stranu, na dve strany)
- intarzia prírodnou dýhou (na 1 stranu, na dve strany)
- krídlo: Prírodná dýha Dub Satin Biely
- krídlo: Prírodná dýha Dub Satin (ďalšie farby)
- krídlo: Prírodná dýha Orech
- zárubňa: Prírodná dýha Dub Satin Biely
- zárubňa: Prírodná dýha Satin (ďalšie farby)
- zárubňa: Prírodná dýha Orech
- oceľová zárubňa - farby zo skupiny II
- profil zárubne kovovej pre zár. PROJEKT BIS
- profil zárubne kovovej pre zár. PROJEKT PREMIUM
- rozšírenie profilu kovové zárubne od 101 do 150 mm
- rozšírenie profilu kovové zárubne od 151 do 270 mm
- rozšírenie profilu kovové zárubne od 271 do 390 mm
- zesílenie pro samozavírač v zár. Porta SYSTEM
- kľučka s kovaním

(str. 203)

Protipožiarne EI 30, EI 60



Protipožiarne EI 30

EI 30
Požiarne odolnosť 30 min.
Akustická izolácia $R_w=34$ dB*

EI 60
Požiarne odolnosť 60 min.
Akustická izolácia $R_w=34$ dB*

Viac modelov pozrite str.142

V cene kompletu dverí

- krídlo
- zárubňa

■ DVERE EI30, EI60 MAJÚ
TRIEDU ZVUKOVEJ IZOLÁCIE:

- $R_w=32$ dB (32–36 dB)



Model 3, Dub Hnedý, zárubňa MDF



plné (EI 30)



model 2 (EI 60)



model 3
(EI 30, EI 30 soft)



príklady zasklenia
KONTRAKT (EI 30)



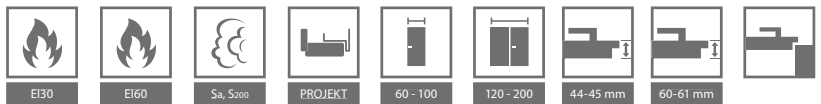

FAREBNOSŤ

Prírodná dýha Select ★★★★★
 Prírodná dýha Dub, Jesion, Orech
 Prírodná dýha Dub Satin

CPL HQ 0,2 mm ★★★★★

CPL HQ 0,7 mm ★★★★★
 Gladstone/Halifax

Vzorky farieb pozrite str. 217 – 224.

POZOR! Prírodné dýhy (okrem Prírodné dýhy Jaseň a Orech), ktoré je možné vyrobiť vo zvislom alebo vodorovnom usporiadaní vrstiev (pre krídlo).

POZOR! Ku vstupným dverám odporúčame CPL alebo/Halifax, obzvlášť pri použití vo verejných budovách.

TECHNICKÉ INFORMÁCIE

PRÍSLUŠENSTVO

- Tri (EI 30) alebo štyri (EI 30 SOFT, EI 60) závesy
- Zámok prispôsobený pre cylindrickú vložku
- Ohňovzdorné sklo (stála šírka, nezávislá od rozmeru krídla)
- Protipožiarne tesnenie (vplyvom vysokej teploty zväčší svoj objem) v krídle
- Prahové pohyblivé tesnenie v krídle
- Vo verziách CPL HQ a Gladstone/Halifax sú boky krídla pokryté ABS páskou.

ZÁRUBNE

- Konštantná (fixná) zárubňa MDF 100 mm a regulovaná (min. 160 mm) (EI 30, EI 30 SOFT) vybavená regulovanými závesmi – objektové pre EI 30 a čapové regulované pre EI 30 SOFT.
- Drevená zárubňa 120 mm (EI 60) je zhotovená z trojvrstvej borovicovej preglejky, je vybavená regulovanými čapovými závesmi.
- Kovová rohová zárubňa so šírkou profilu 100 mm. Je vyhotovená z oceľového, obojstranne žiarovo pozinkovaného plechu s hrúbkou 1,5 mm. Je vybavená zosilnením pod samozatvárač montážnymi príchytkami a trojprvkovými závesmi
- Zárubňa PROJEKT BIS (str. 196).
- Zárubňa Projekt PREMIUM dostupná s dokumentáciou na oddelení kontraktov..

POZNÁMKY

- Certifikát o nemennosti parametrov podstatných vlastností stavebného výrobku SK01-ZSV-0342. Týka sa len EI30.
- Aby boli splnené podmienky stavebného zákona pre protipožiarne dvere a / alebo dymotesnosti, je nutné používať samozatvárač.
- Dvere odolné proti požiaru by mali byť vybavené štítovou kľučkou s oceľovým jadrom.
- V prípade použitia iného kovaní, ako navrhnutého firmou PORTA, je nutné sa riadiť pokynmi uvedenými v záručnom liste.
- Trieda akustickej izolácie $R_w = 32$ dB (rozsah 32 ÷ 36 dB).
- Rozmer „60“ nie je dostupný pre kolekciu frézované OFFICE. Minimálna šírka krídel s rámčekmi: rámček 1 – 444 mm, rámček 2 – 644 mm, rámček 3 – 468 mm, rámček 4 – 744 mm.

- Rozmer „100“ je pre EI 60 nedostupný v štandardnej ponuke – vyžaduje si individuálnu dohodu (Porta KONTRAKT) str. 230).
- EI 30 SOFT nie sú dostupné v dvojkrídlovej verzii.

ZA PRÍPLATOK

- rozmer „100“ pri EI 30
- krídlo: farby povrchov CPL 0,2 mm a 0,7 mm – SKUPINA II
- zárubňa: farby povrchov CPL 0,2 mm – SKUPINA II
- krídlo: farby Gladstone vo zvislej štruktúre dreva
- tretí záves v zárubni MDF
- strieborná alebo čierna intarzia výhradne pre kolekciu frézované OFFICE – týka sa modelov 6–9
- intarzia s fóliou (na 1 stranu, na dve strany)
- intarzia prírodnou dýhou (na 1 stranu, na dve strany)
- krídlo: Prírodná dýha Dub Satin Biely
- krídlo: Prírodná dýha Dub Satin (ďalšie farby)
- krídlo: Prírodná dýha Orech
- zárubňa regulovaná: prírodná dýha Dub Satin Biela
- zárubňa: Prírodná dýha Satin (ďalšie farby)
- zárubňa: Prírodná dýha Orech
- oceľová zárubňa - farby zo skupiny II
- profil zárubne kovovej pre zár. PROJEKT BIS
- rozšírenie profilu kovové zárubne od 80 do 100 mm
- rozšírenie profilu kovové zárubne od 101 do 150 mm
- rozšírenie profilu kovové zárubne od 151 do 270 mm
- rozšírenie profilu kovové zárubne od 271 do 390 mm
- štvrtkruhové a krycie lišty
- kľučka s kovaním

(str. 206)
 (str. 203)

ENDURO

TOP
INVESTIČNÉ
KOLEKČIE



Vnútorne technické dvere najvyššej kvality, triedy odolnosti proti oderu a vonkajším vplyvom s použitím špeciálne profilovanej lišty z nehrdzavejúcej ocele a mimoriadne odolného laminátu HPL alebo CPL.

Fotografie predstavuje príklad netypickej realizácie KONTRAKT, pozri str. 230.

V cene kompletu dverí

- krídlo
- zárubňa

10
ROKOV
ZÁRUKY
KONŠTRUKCIA



ENDURO 3, Antracit



plné



model 1



model 2



model 3



model 4

FAREBNOSŤ

Laminát HPL a CPL 0,7 ★★★★★★

NOVÁ Biela	Popolavá Euroinvest	Orech Bielený	Antracit HPL/CPL	Orech	Buk Porta	Dub Milano 1
Dub Milano 2	Dub Milano 4	Dub Milano 5	Orech Modena 1	Dub Naturálny	Orech naturálny (matný)	

POUŽITIE DVERÍ ENDURO NAPRIKLAD V:

- Laboratória
- Lekárske ambulancie
- Nemocnice



horný panel



dolný panel



dolný ventilačný panel



ventilačná mriežka

TECHNICKÉ INFORMÁCIE

PRÍSLUŠENSTVO

- Tri zosilnené trojprvkové závesy
- Pri kyvných verziách dva („60“), tri („70“, „80“) alebo štyri („90“) závesy
- Tvrdené sklo priehľadné alebo matné (u modelu 4 bezpečnostné sklo)
- Zámok dostupný v troch variantoch: pre dôzickú kľúč, pre WC súpravu alebo prispôbený pre cylindrickú vložku
- dvere majú výstuž pre samozatvárac

ZÁRUBNE

- Zárubňa kovová rohová o šírke profilu 105mm. Vyrobená z obojstranne pozinkovaného plechu hrúbky 1,2mm. Vybavená tromi zosilnenými trojdielnymi závesmi (balenými pri krídle), gumeným tesnením, so šiestimi montážnymi kotvami. Lakovaná práškovo základnou farbou vo farbe Biela, Popolavá, Hnedá, Krémová, Antracit HPL/CPL. str. 224).
- Možnosť objednania zárubne v dvoch verziách:
 - na osadenie na hotovú podlahu
 - úroveň „0“ – na zaliatie do podlahy – úroveň „-30“

POZNÁMKY

- Nový montážny systém lišt na hranu bez zásahu do štruktúry fólie.
- Maximálny rozmer krídla vyvažovacieho je „90“.

ZA PRÍPLATOK

- rozmer „100“
- nastaviteľný zámok uzamykania
- Oceľová zárubňa - farby zo skupiny II
- profil zárubne od 80 do 100 mm
- rozšírenie profilu zárubne od 106 do 150 mm
- rozšírenie profilu zárubne od 155 do 270 mm
- rozšírenie profilu zárubne od 275 do 390 mm
- horný panel (komplet na dve strany)
- dolný panel (komplet na dve strany)
- dolný ventilačný panel (komplet na dve strany)
- ventilačná mriežka (komplet na dve strany)
- jednoduchá úchytka (komplet na jednu stranu)
- jednoduchá úchytka (komplet na dve strany)
- provedení v kyvných verziách
- kľučka s kovaním

AQUA



Konštrukcia dverí umožňuje využitie v komerčných priestoroch, napríklad vo wellness či gastronómii.

AQUA 4, Popolavá

V cene kompletu dverí

- krídlo
- zárubňa



AQUA 4, Popolavá



plné



model 1



model 2



model 3



model 4



FAREBNOSŤ

Laminát HPL ★★★★★★



PRÍKLAD VYUŽITIA DVERÍ AQUA:

- Gastronomické prevádzky
- Wellness
- Kozmetické salóny

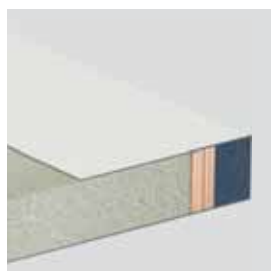

prierez krídla

TECHNICKÉ INFORMÁCIE

PRÍSLUŠENSTVO

- Dva závesy vyrobené z nehrdzavejúcej ocele
- Tvrdené sklo priehľadné alebo matné (u modelu 4 bezpečnostné sklo)
- Zámok z nehrdzavejúcej ocele je dostupný v troch variantoch: pre dôzický kľúč, pre WC súpravu alebo prispôbený pre cylindrickú vložku
- Zárubňa

ZÁRUBNE

- Rohová zárubňa veľká so šírkou profilu 105 mm. Je zhotovená zhotovená z ocelového, obojstranne pozinkovaného plechu s hrúbkou 1,2 mm.
- Je vybavená dvomi závesmi, gumovým obvodovým tesnením, šiestimi montážnymi príchytkami. Lakovaná práškovou technológiou do základnej farby (vzorkovník farieb na str. 207).
- Možnosť objednania zárubne v jednej z dvoch verzí:
 - na osadenie na hotovú podlahu – úroveň „0“
 - na zaliatie do podlahy – úroveň „-30“.

POZNÁMKY

- Technické schválenie ITB-KOT-2017/0006 vydanie 1.
- Možnosť inštalovania samozatvárača.

ZA PRÍPLATOK

- rozmer „100“
- mriežka z nehrdzavejúcej ocele
- profil zárubne od 80 do 100 mm
- rozšírenie profilu zárubne od 106 do 150 mm
- rozšírenie profilu zárubne od 155 do 270 mm
- rozšírenie profilu zárubne od 275 do 390 mm
- výstuž pre samozatvárač v kovovej zárubni
-  výstuženie pre samozatvárač
- kľučka s kováním

(str. 207)
(str. 203)

VCHODOVÉ VNÚTORNÉ DVERE

Kolekcia vchodových dverí to je súbor solídnych dverí chrániacich naše byty a iné priestory vyžadujúce si detailné zabezpečenie.

Špeciálnu pozornosť si zaslúži kolekcia Porta EXTREME - dvere ktoré v sebe spájajú akustickú odolnosť, ohňovzdornosť, dymotesnosť a odolnosť voči vlámaniu.





Prehľad modelov

Vchodové vnútorné dvere a technické dvere

PREZENTOVANÉ KOLEKČIE MODELOV DVERÍ SA TÝKAJÚ:

- Vchodové vnútorné dvere AGAT (str. 144), OPÁL (str. 144), EXTREME RC 2 (str. 146), KWARC (str. 150), GRANIT RC3 (str. 152), EXTREME RC 3 (str. 154), GRANIT kl. C (str. 156)
- Technické akustické dvere 27 dB (str. 128), 32 dB (str. 128), Porta SILENCE 37 dB, EI 30 (str. 130), 42 dB (str. 132), Protipožiarne EI 30, EI 60 (str. 134)

S INTARZIAMI: syntetické fólie – vertikálne napr. : Portasynchro Jaseň Capri – horizontálne),
povrch Gladstone modely 3, 6, 9 – intarzie podľa smeru ukladania, prírodné dýhy – intarzie podľa smeru ukladania



Intarzie 1



Intarzie 3



Intarzie 4



Intarzie 6



Intarzie 7



Intarzie 8



Intarzie 9

PLOCHÉ, syntetický povrch - so sklenenou aplikáciou



PLOCHÉ s aplikáciou bieleho skla*



PLOCHÉ s aplikáciou čierneho skla*

PLOCHÉ, prírodná dýha



Ploché – zvislá štruktúra

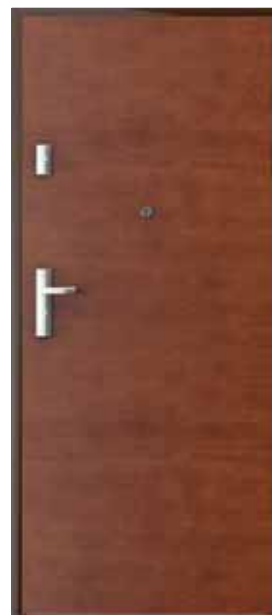

Ploché – vodorovná štruktúra

* dostupné iba v kolekcii AGAT, OPÁL (syntetické fólie)



S RÁMČEKMI, prírodné dýhy*



* Ozdobné rámčeky sú dostupné pri prírodnej dýhe dub – cena a termíny dodávky po komunikácii s kontraktovým oddelením Porta. V krídlach vyrobených v Českej Norme / Slovenskej Technickej Norme je priezorník umiestnený vo výške 1500 mm od spodnej hrany krídla.

Modely nie sú dostupné pre dvere EI30

AGAT

vchodové dvere 32 dB

OPÁL

bezpečnostné dvere RC 2, 32 dB



Bezpečnosť RC 2 (OPÁL)
Akustická izolácia $R_w=32$ dB

AGAT Plus plochý model, farba Strieborný Agát s MDF zárubňou

Viac modelov pozrite str.142

V cene kompletu dverí

- krídlo
- zárubňa
- kovový prah

DVERE OPÁL

Bezpečnostné Dvere OPÁL triedy RC 2 podľa STN EN 1627:2012 OPÁL majú triedu zvukovú izoláciu $R_w=32$ dB (32-36 dB) a bezpečnostnú triedu 2 podľa európskej normy EN – pod podmienkou skompletizovania krídla so špeciálnou kovovou zárubňou Porta, prahom z nehrdzavejúcej ocele a kľučkou so štitkom minimálne 2. triedy ENV a cylindrické vložky minimálne 4. triedy EN.

DVERE AGAT

Zosilnené dvere AGAT majú trojprvkový 2 bodový zámok a triedu akustickej izolácie $R_w=32$ dB (32–36 dB).



OPÁL model s aplikáciou bieleho skla, Agát Strieborný, s kovovou zárubňou



trojprvkový zámok – AGAT



Třne proti vysadeniu krídla – AGAT, OPÁL



štvorbodový lištový zámok – OPÁL



Regulovateľný protiplech zámku v kovovej zárubni (možnosť výberu)



FAREBNOSŤ

Portasynchro 3D



Prírodná dýha Select



Prírodná dýha Dub, Jesion, Orech

Prírodná dýha Dub Satin

Portaperfect 3D



CPL HQ 0,2 mm

CPL HQ 0,7 mm



Gladstone/Halifax

Vzorky farieb pozrite str. 217 – 224.

POZOR! Prírodné dýhy (okrem Prírod. dýhy Jaseň a Orech), ktoré je možné vyrobiť vo zvislom alebo vodorovnom usporiadaní vrstiev (pre krídlo).

POZOR! Ku vstupným dverám odporúčame CPL alebo/Halifax, obzvlášť pri použití vo verejných budovách.



Pozri si montážne video dverí OPÁL:
www.porta.com.pl/dm/montazopal.wmv

V cene kompletu dverí:
krídlo + zárubňa + kovový prah + priezorník (za príplatok)

ODPORUČAME!

VĎAKA POUŽITIU KONŠTRUKCIE S VRSTVOU HLINÍKOVÉHO PLECHU SME ZÍSKALI JEDINEČNÚ ODOLNOSŤ VOČI NEPRIAZNIVÝM ÚČINKOM ŠPECIFICKÉHO PROSTREDIA, CHARAKTERISTICKÉHO PRE SCHODISKO, ZMENÁM TEPLoty A VLHKOSTI VZDUCHU.



TECHNICKÉ INFORMÁCIE

KONŠTRUKCIA KRÍDLA

Rám krídla je zhotovený z lepeného ihličnatého dreva. Krídlo je dodatočne zosilnené vnútorným rámom. Opláštenie krídla tvorí vrstva hliníka a drevovláknitá doska. Dostupné krídla sú doplnené hliníkovou intarziou striebornej alebo čiernej farby. Prírodné dýhy v povrchovej úprave matný lak. V prevedení CPL HQ alebo Gladstone sú hrany krídla pokryté ABS hranou.

PRÍSLUŠENSTVO V CENE DVERÍ AGAT

- Jeden alebo dva závorové zámky pod patentnú vložku
- Tri závesy
- Tri tŕne proti vysadeniu - NOVINKA
- Práh z nehrdzavejúcej ocele (90 mm)

PRÍSLUŠENSTVO V CENE DVERÍ OPÁL

- 4-bodový lištový zámok pre dve cylindrické vložky
- Tri čapové závesy (kovová zárubňa), tri závesy trojprvkové (zárubňa MDF)
- Lišta proti vysadeniu (zárubňa MDF)
- Tri tŕne proti vysadeniu
- Zárubňa oceľová vyposadená w próg ze stali nierdzewnej (90 mm)
- Zárubňa MDF z prógiem ze stali nierdzewnej (90 mm) - próg pakowany osobno

ZÁRUBNE

- Kovová rohová zárubňa so šírkou profilu 105 mm. Je vyrobená z oceľového, obojstranne pozinkovaného plechu s hrúbkou 1,2 mm (AGAT) alebo 1,5 mm (OPÁL).
- Je vyrobená tromi čapovými závesmi štandard, gumovým obvodovým tesnením a OPÁL, navyše, šiestimi montážnymi zápuskami
- Zárubňa PROJEKT BIS, PROJEKT Premium 196).
- Doporučená zárubňa MDF.

POZNÁMKY

- Príprava na skrátenie dverí (maximálne o 60 mm).
- Trieda akustickej izolácie $R_w = 32$ dB (rozsah 32 ± 36 dB).
- Dvere AGAT a OPÁL model zo sklom dostupný len s priezorníkom.
- Pri kúpe zárubne MDF treba prikúpiť lišty na potrebie.

- V prípade výberu dverí OPÁL so zárubňou MDF je potrebné prah objednať osobitne
- V prípade výberu dverí AGAT alebo OPÁL s oceľovou zárubňou je prah súčasťou balenia zárubne.

ZA PRÍPLATOK

- priezorník
- rozmer „100“
- nastaviteľný protiplech kovovej zárubne
- kovová zárubňa: čierna farba
- krídlo: farby povrchov CPL 0,2 mm a 0,7 mm – SKUPINA II
- zárubňa: farby povrchov CPL 0,2 mm – SKUPINA II
- krídlo: farby Gladstone vo zvislej štruktúre dreva
- aplikácia bieleho/čierneho skla pri plochých modeloch
- strieborná alebo čierna intarzia výhradne pre kolekciu frézované OFFICE – tyka sa modelov 6–9
- intarzia s fóliou (na 1 stranu, na dve strany)
- intarzia prírodnou dýhou (na 1 stranu, na dve strany)
- krídlo: Prírodná dýha Dub Satin Biely
- krídlo: Prírodná dýha Dub Satin (ďalšie farby)
- krídlo: Prírodná dýha Orech
- zárubňa: Prírodná dýha Dub Satin Biely
- zárubňa: prírodná dýhaDub Satin (pozostale farbay)
- zárubňa: Prírodná dýha Orech
- oceľová zárubňa - farby zo skupiny II
- vybavenie zárubne AGÁT 6 montážnymi zápuskami
- profil zárubne kovovej pre zár. PROJEKT BIS
- profil zárubne kovovej pre zár. PROJEKT PREMIUM
- rozšírenie profilu zárubne od 106 do 250 mm
- rozšírenie profilu zárubne od 151 do 270 mm
- rozšírenie profilu zárubne od 271 do 390 mm
- výstuž pre samozatvárač v kovovej zárubni
- cylindrické vložky
- kľučka s kovaním

(str. 204)

EXTREME RC 2

bezpečnostné dvere triedy RC 2, 37 dB



Bezpečnosť RC 2
Akustická izolácia $R_w = 40 \text{ dB}^*$

EXTREME RC 2 Ploché, Dub Milano 1, s oceľovou zárubňou

Viac modelov pozrite str.142

V cene kompletu dverí

- krídlo
- zárubňa
- kovový prah

Dvere EXTREME RC 2

Dvere EXTREME RC 2 vybavené dvomi zámkami (trojprvkovými), vložkami tr. B a tŕňmi proti vysadeniu dosahujú:

- trieda RC 2 wg PN EN 1627:2012
- trieda akustickej izolácie $R_w=37 \text{ dB}$ (37–41 dB)



EXTREME RC 2, Dub Milano 1, s oceľovou zárubňou



dolný zámok - 3prvkový



horný zámok - 3 prvkový



tŕne proti vysadeniu

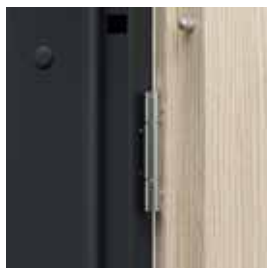

tri trojprvkové pánty



regulovateľný protiplech zámku v oceľovej zárubni (možnosť za príplatok)



prah z nehrdzavejúcej ocele (90 mm)



FAREBNOSŤ

Prírodná dýha Select ★★★★★
 Prírodná dýha Dub, Jesion, Orech
 Prírodná dýha Dub Satin

CPL HQ 0,2 mm ★★★★★

CPL HQ 0,7 mm ★★★★★
 Gladstone/Halifax

Vzorky farieb pozrite str. 217 – 224

POZOR! Prírodné dýhy (okrem Prírod. dýhy Jaseň a Orech), ktoré je možné vyrobiť vo zvislom alebo vodorovnom usporiadaní vrstiev (pre krídlo).

POZOR! Ku vstupným dverám odporúčame CPL alebo/Halifax, obzvlášť pri použití vo verejných budovách.

ODPORUČAME!

VĎAKA POUŽITIU KONŠTRUKCIE S VRSTVOU HLINÍKOVÉHO PLECHU SME ZÍSKALI JEDINEČNÚ ODOLNOSŤ DVERÍ KWARC VOČI NEPRIAZNIVÝM ÚČINKOM ŠPECIFICKÉHO PROSTREDIA, CHARAKTERISTICKÉHO PRE SCHODISKO, ZMENÁM TEPLoty A VLHKOSTI VZDUCHU.



TECHNICKÉ INFORMÁCIE

KONŠTRUKCIA KRÍDLA

Výplň krídla tvorí špeciálna 5 vrstvomá konštrukcia v ráme z lepeného ihličnatého dreva. Celok je obložený HDF doskou. Dostupné len v polodrážkovej verzii. V prevedení CPL HQ alebo Gladstone/Halifax sú hrany krídla pokryté ABS.

PRÍSLUŠENSTVO V CENE DVERÍ

- Dva zámky (rozteč 72 mm)
- Tri trojprvkové pánty striebornej farby
- Štyri tŕne proti vysadeniu
- Zárubňa
- Prah z nehrdzavejúcej ocele (90 mm)

ZÁRUBNE

- Zárubňa ocelová rohová so šírkou profilu 100mm vyrobená z obojstranne zinkovaného ocelového plechu hrúbky.
- Vybavená tromi trojprvkovými pántami, gumeným obvodovým tesnením, osem montážnych kotiev.
- Zárubňa PROJEKT BIS str. 196.

POZNÁMKY

- Norma PN-EN 14351-2:2018-12
- Trieda akustickej izolácie $R_w=37$ dB (rozsah 37÷41dB).

ZA PRÍPLATOK

- priezorník
- rozmer „100“
- **regulovateľný protiplech zámku v ocelevej zárubni**
- krídlo: farby vo fólii CPL 0,2 mm a 0,7 mm – SKUPINA II
- krídlo: farby Gladstone/Halifax s vertikálnou štruktúrou
- intarzie v syntetických fóliách (na 1 stranu, na 2 strany cena intarzií x2)
- intarzie v prírodnej dýhe (na 1 stranu, na 2 strany cena intarzií x2)
- krídlo: prírodná dýha Dub Satin Biela
- krídlo: prírodná dýha Dub Satin
- krídlo: prírodná dýha Orech
- zárubňa ocelová: farby - SKUPINA II
- zárubňa ocelová: farba čierna
- profil ocelevej zárubne pre PROJEKT BIS
- profil ocelevej zárubne od 106 do 150 mm
- profil ocelevej zárubne od 151 do 270 mm
- profil ocelevej zárubne od 271 do 390 mm
- zosilnenie pre samozatvárač v ocelevej zárubni
- kľučka s kovaním

(str. 204)

Steel SAFE

Bezpečnostné dvere Trieda RC 2 a RC 3

TOP
INVESTIČNÉ
KOLEKČIE



Bezpečnostná trieda
RC 2 a RC 3

Steel SAFE, A.0 s priezorníkm, Antracit



P

POZINKOVANÝ
PLECH

PRODUKT
PORTA STEEL

Steel SAFE, A.0 s priezorníkm, Antracit

V cene kompletu dverí

- krídlo
- zárubňa
- kovový prah
- kľučka
- cylindrická vložka

DVERE Steel SAFE

Dvere sú vybavené dvomi LOB zámkami a stavebné vložky triedy B majú odolnosť proti vkladaniu triedy RC2 podľa EN 1627:2012.

Dvere sú vybavené lištovým zámkom Winkhaus STV a stavebnými vložkami triedy B podľa EN 1627:2012.

SYSTÉM ZABEZPEČENIA OCEĽOVÝCH POVRCHOV



Dvere Steel SAFE Typ II
dolný záмок - trojprvkový



Dvere Steel SAFE Typ II
horný záмок - trojprvkový



Dvere Steel SAFE Typ III
viacbodový hákový záмок



Dvere Steel SAFE Typ III
Hák - zamykanie horné/dolné

FAREBNOSŤ

Polyesterová farba Premium ★★★★★☆



Laminovaný Ocelový Plech PVC ★★★★★☆

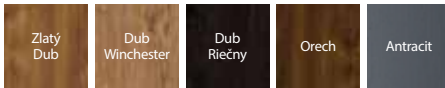

prah z nehrdzavejúcej ocele (perforovaný)



nastaviteľný protiplech zámku



zárubňa ocelová, rohová veľká

TECHNICKÉ INFORMÁCIE

KONŠTRUKCIA KRÍDLA

Konštrukcia je postavená na dvojrstvových drevených rámoch, ktoré sú umiestnené po celom obvode krídla. Ako tepelnoizolačná vložka sa používa expandovaný polystyrén s veľkým prídáním grafitu. Na potiahnutie krídla sa používa pozinkovaná ocelová doska s hrúbkou 0,6 mm, ukončená PVC fóliou alebo polyesterovou farbou.

PRÍSLUŠENSTVO V CENE DVERÍ TYP II

- Tri trojprvkové závesy
- Dva nezávislé zámky LOB
- Štyri trne proti vylomeniu
- Kľučka OPAL
- Cylindrické vložky LOB tr. A
- Nastaviteľný protiplech zámku pri zárubni
- Kovová rohová zárubňa
- Perforovaný prah z nehrdzavejúcej ocele

PRÍSLUŠENSTVO V CENE DVERÍ TYP III

- Tri trojprvkové závesy
- Lištový zámok WINKHAUS STV
- Štyri trne proti vylomeniu
- Kľučka SAFE
- Cylindrické vložky WILKA tr. A
- Nastaviteľný protiplech zámku pri zárubni
- Kovová rohová zárubňa
- Perforovaný prah z nehrdzavejúcej ocele

ZÁRUBNE

- Kovová rohová zárubňa o šítke profilu 100. Vyrobená z pozinkovaného plechu hrúbky 1,2 mm (Typ II) alebo 1,5 mm (Typ III).

ZA PRÍPLATOK DVERE TYP II

- rozmer „100“
- priezorník
- dve vložky LOB, tr. B – náhrada za základnú sadu tr. A
- výplň - minerálne vlna
- zosilnenie pre samozatvárač
- kľučka s kovaním

(str. 202)

ZA PRÍPLATOK DVERE TYP III

- rozmer „100“
- dodatočný horný zámok
- pevná reťaz pri dverách lakovaných
- pevná reťaz pri dverách laminovaných PCV
- horná rozeta tr. C
- priezorník
- dolná bezpečnostná vložka WILKA, tr. B –náhrada za základnú sadu tr. A
- horná bezpečnostná vložka WILKA, tr. A
- horná bezpečnostná vložka WILKA, tr. B
- výplň - minerálne vlna
- zosilnenie pre samozatvárač
- kľučka s kovaním

(str. 204)

KWARC RC 2

bezpečnostné dvere triedy RC 2, EI 30, 32 dB



KWARC Intarzie 6, Biela, s kovovou zárubňou

Bezpečnostná trieda RC 2
Akustická izolácia $R_w=34$ dB*
Požiarna odolnosť EI 30
Dymotesnosť

Viac modelov pozrite str.142



KWARC Intarzie 6, Biela, s kovovou zárubňou

V cene kompletu dverí

- krídlo
- zárubňa
- kovový prah

DVERE KWARC

Dvere DT-K32 (KWARC Typ III) vybavené lištovým zámkom a bezpečnostnými trňami proti vysadeniu majú:

- bezpečnostnú triedu RC 2 podľa STN EN 1627:2012
- triedu akustickej izolácie vlastností $R_w=32$ dB (32-36 dB)
- požiarna odolnosť EI 30
- Dymotesnosť



štvorbodový lištový zámok prispôsobený pre dve cylindrické vložky
– KWARC III



bezpečnostné trne proti vysadeniu
– KWARC III



zosilnené trojprvkové pánty



FAREBNOSŤ

Portasynchro 3D



Prírodná dýha Select



Prírodná dýha Dub, Jesion, Orech

Prírodná dýha Dub Satin

Portaperfect 3D



CPL HQ 0,2 mm

CPL HQ 0,7 mm



Gladstone/Halifax

POZOR! Prírodné dýhy (okrem Prírod. dýhy Jaseň a Orech), ktoré je možné vyrobiť vo zvislom alebo vodorovnom usporiadaní vrstiev (pre krídlo).

POZOR! Ku vstupným dverám odporúčame CPL alebo/Halifax, obzvlášť pri použití vo verejných budovách.

Vzorky farieb pozrite str. 217 – 224.

ODPORUČAME!

VĎAKA POUŽITIU KONŠTRUKCIE S VRSTVOU HLIŇKOVÉHO PLECHU SME ZÍSKALI JEDINEČNÚ ODOLNOSŤ DVERÍ KWARC VOČI NEPRIAZNIVÝM ÚČINKOM ŠPECIFICKÉHO PROSTREDIA, CHARAKTERISTICKÉHO PRE SCHODISKO, ZMENÁM TEPLoty A VLHKOSTI VZDUCHU.



TECHNICKÉ INFORMÁCIE

KONŠTRUKCIA KRÍDLA

Viacvrstváva konštrukcia krídla zaisťuje požiaru odolnosť po dobu 30 minút a zvukovú izoláciu $R_w=34 \text{ dB}^*$. Vďaka vrstve hliníkového plechu v konštrukcii krídla sú dvere extrémne odolné voči nepriaznivým prevádzkovým podmienkam, ktoré panujú na schodisku. V prevedení CPL HQ alebo Gladstone sú hrany krídla pokryté ABS hranou.

PRÍSLUŠENSTVO V CENE DVERÍ

- Zadlabávací zámok s obdĺžnikovou závorou pripravenou pre cylindrickú vložku (KWARC typ I)
- Dva zadlabávacie zámky s obdĺžnikovou závorou pripravenou pre cylindrickú vložku (KWARC typ II)
- 4-bodový lištový zámok pre dve cylindrické vložky a tri bezpečnostné trne proti vysadeniu (KWARC typ III)
- Tri zosilnené závesy trojprvkové striebornej farby
- Protipožiarne tesnenie, ktoré vplyvom vysokej teploty zväčší svoj objem v drážke krídla
- Zárubňa je vybavená štandardným prahom z nehrdzavejúcej ocele (90 mm)

ZÁRUBNE

- Kovová rohová zárubňa so šírkou profilu 100 mm. Zhotovená z oceleového, obojstranne pozinkovaného plechu s hrúbkou 1,5 mm. Je vybavená protipožiarnym tesnením, tromi čapovými závesmi štandard, kovovým prahom z nehrdzavejúcej ocele vo verzii štandard (90 mm), zosilnením pod samozatvárač. KWARC I má protiplech k jednému zámku, KWARC II – k dvom zámkom, KWARC III – k lištovému zámku a ďalej šesť montážnych zápustiek a otvory na bezpečnostné trne proti vysadeniu.
- Zárubňa PROJEKT BIS (str. 196).
- Zárubňa PROJEKT Premium dostupná s dokumentáciou na kontraktovom oddelení

POZNÁMKY

- Certifikát 2. trieda odolnosti voči vlámaniu, 00504/2018.
- Certifikát o niemennosti parametrov podstaných vlastností starebného výrobku SK01-ZSV-0342
- Príprava na skrátenie dverí (maximálne o 60 mm).
- Aby boli splnené podmienky stavebného zákona pre protipožiarne dvere a / alebo dymotesnosti, je nutné používať samozatvárač.
- V prípade použitia iného kovania, ako navrhnutého firmou PORTA, je nutné sa riadiť pokynmi uvedenými v záručnom liste.
- Dvere odolné proti požiaru by mali byť vybavené štítovou kľučkou s ocelovým jadrom.
- Trieda akustickej izolácie $R_w = 32 \text{ dB}$ (rozsah 32 ÷ 36 dB)

ZA PRÍPLATOK

- priezorník
- rozmer, 100"
- kovová zárubňa: čierna farba
- krídlo: farby povrchov CPL 0,2 mm a 0,7 mm – SKUPINA II
- krídlo: farby Gladstone vo zvislej štruktúre dreva
- strieborná alebo čierna intarzia výhradne pre kolekciu frézované OFFICE – týka sa modelov 6–9
- intarzia s fóliou (na 1 stranu, na dve strany)
- intarzia prírodnou dýhou (na 1 stranu, na dve strany)
- krídlo: Prírodná dýha Dub Satin Biely
- krídlo: Prírodná dýha Dub Satin (ďalšie farby)
- krídlo: Prírodná dýha Orech
- oceleová zárubňa - farby zo skupiny II
- profil zárubne kovovej pre zár. PROJEKT BIS
- rozšírenie profilu zárubne od 101 do 150 mm
- rozšírenie profilu zárubne od 151 do 270 mm
- rozšírenie profilu zárubne od 271 do 390 mm kľučka s kovaním

(str. 204)

GRANIT RC 3

bezpečnostné dvere triedy RC 3, EI 30, 32 dB

TOP
INVESTIČNÉ
KOLEKČIE



Bezpečnostná trieda RC 3
Akustická izolácia $R_w=32$ dB*
Požiarna odolnosť EI 30
Dymotesnosť

GRANIT RC 3, model s intarziami 8, Betón Tmavý

Viac modelov pozrite str.142



GRANIT RC 3, tmavý beton, s kovovou zárubňou

V cene kompletu dverí

- krídlo
- zárubňa
- kovový prah
- kľučka
- cylindrická vložka

DVERE GRANIT RC 3

sú vyrábané v dvoch typoch:

Typ I

- Trieda RC 3 wg PN EN 1627-2012
- Trieda izolacyjności akustycznej $R_w=32$ dB (32–36 dB)
- Dymotesnosť

Typ II

- vlastností dverí typu I
- protipožiarna odolnosť EI 30



2 háky proti vylomeniu
protipožiarne tesnenie (Typ II)



lištový zámok Winkhaus
viacbodový hákovo-zásuvkový

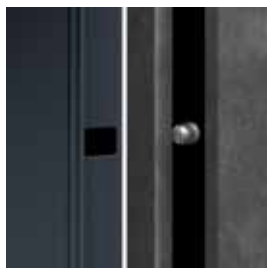

4 tŕne proti vysadeniu dverí



profesionálne objektové pánty



FAREBNOSŤ

Prírodná dýha Select ★★★★★
 Prírodná dýha Dub, Jesion, Orech
 Prírodná dýha Dub Satin

CPL HQ 0,2 mm ★★★★★

CPL HQ 0,7 mm ★★★★★
 Gladstone/Halifax

Vzorky farieb pozrite str. 217 – 224

POZOR! Prírodné dýhy (okrem Prírod. dýhy Jaseň a Orech), ktoré je možné vyrobiť vo zvislom alebo vodorovnom usporiadaní vrstiev (pre krídlo).

POZOR! Ku vstupným dverám odporúčame CPL alebo/Halifax, obzvlášť pri použití vo verejných budovách.

ODPORÚČAME!

VĎAKA POUŽITIU KONŠTRUKCIE S VRSTVOU HLINÍKOVÉHO PLECHU SME ZÍSKALI JEDINEČNÚ ODOLNOSŤ DVERÍ GRANIT TRIEDY C VOČI NEPRIAZNIVÝM ÚČINKOM ŠPECIFICKÉHO PROSTREDIA, CHARAKTERISTICKÉHO PRE SCHODISKO, ZMENÁM TEPLoty A VLHKOSTI VZDUCHU.



TECHNICKÉ INFORMÁCIE

KONŠTRUKCIA KRÍDLA

Výplňou krídla je špeciálna 5-vrstvová konštrukcia v ráme z preglejky ihličnatého dreva. Krídlo je opláštené špeciálnou doskou s dvoma vrstvami hliníkového plechu a HDF doskou. K dispozícii v drážkovej verzii. V prevedení CPL HQ alebo Gladstone sú hrany krídla pokryté ABS hranou.

PRÍSLUŠENSTVO V CENE DVERÍ

- Hákový zámok s upínacím mechanizmom Winkhaus STV
- Vložka proti vlámaniu
- Kľučka s bezpečnostným kovaním SAFE
- Tri zosilnené trojprvkové závesy (kovová zárubňa), alebo dva objektové závesy (zosilnená zárubňa Porta System) v striebornej farbe
- Štyri bezpečnostné trne proti vysadeniu
- Navyše: typ II – protipožiarne tesnenie, ktoré vplyvom vysokej teploty zväčší svoj objem na okrajoch krídla (s výnimkou spodnej hrany)
- Zárubňa vybavená kovovým prahom z nehrdzavejúcej ocele v širšej verzii (120 mm)

ZÁRUBNE

- Kovová rohová zárubňa so šírkou profilu 105 mm. Zhotovená z oceleového, obojstranne pozinkovaného plechu s hrúbkou 1,5 mm. Je vybavená protipož. tesnením, ôsmimi montážnymi zápusťkami, zosilnením pod samozatvárač a kovovým prahom z nehrdzavejúcej ocele v širšej verzii (120 mm).
- Zárubňa Porta SYSTEM zosilnená, s hrúbkou steny 120 až 300 mm, krycia lišta o šírke 80 mm.
- Zárubňa PROJEKT BIS (str. 196).
- Zárubňa PROJEKT Premium dostupná s dokumentáciou na kontraktovom oddelení.

POZNÁMKY

- Certifikát požiarnej odolnosti SK-01-ZSV-0343.
- Aby boli splnené podmienky stavebného zákona pre protipožiarne dvere a / alebo dymotesnosti, je nutné používať samozatvárač.

- V prípade použitia iného kovania, ako navrhnutého firmou PORTA, je nutné sa riadiť pokynmi uvedenými v záručnom liste.
- **Pevná západka je dostupná len s kovovou zárubňou** (dvere otvárajú do vnútra).
- Protipožiarne dvere - intarzie sú dostupné len pre obe strany krídla.

ZA PRÍPLATOK

- priezorník
- rozmer „100“
- Dodatočný horný zámok
- pevná reťaz
- horné kovanie
- horná cylindrická vložka
- kovová zárubňa: čierna farba
- krídlo: farby povrchov CPL 0,2 mm a 0,7 mm – SKUPINA II
- zárubňa: farby povrchov CPL 0,2 mm a 0,7 mm – SKUPINA II
- krídlo: farby Gladstone vo zvislej štruktúre dreva
- výhradne strieborná alebo čierna intarzia pre kolekciu frézované OFFICE – týka sa modelov 6–9
- intarzia s fóliou (na 1 stranu, na dve strany)
- intarzia prírodnou dýhou (na 1 stranu, na dve strany)
- krídlo: Prírodná dýha Dub Satin Biely
- krídlo: Prírodná dýha Dub Satin (ďalšie farby)
- krídlo: Prírodná dýha Orech
- zárubňa: Prírodná dýha Dub Satin Biely
- zárubňa: Prírodná dýha Satin (ďalšie farby)
- zárubňa: Prírodná dýha Orech
- oceleová zárubňa - farby zo skupiny II
- profil zárubne kovovej pre zár. PROJEKT BIS
- rozšírenie profilu zárubne od 101 do 150 mm
- rozšírenie profilu zárubne od 151 do 270 mm
- rozšírenie profilu zárubne od 271 do 390 mm
- kľučka s kovaním SAFE

EXTREME RC 3

bezpečnostné dvere triedy RC 3, EI 30, 37 dB

TOP
INVESTIČNÉ
KOLEKČIE



Bezpečnosť trieda RC 3
Akustická izolácia $R_w=40$ dB*
Požiarna odolnosť EI 30
Dymotesnosť

EXTREME RC 3, Dub pieskový, so zosilnenou zárubňou PS

Viac modelov pozrite str.142



EXTREME RC 3, Dub pieskový, so zosilnenou zárubňou PS

V cene kompletu dverí

- krídlo
- zárubňa
- kovový prah
- kľučka s hornou rozetou
- dve patentové vložky

NOVINKA
prídavný
horný zámok

DVERE EXTREME

sú vyrábané v dvoch typoch:

Typ I

- trieda RC3 podľa STN 1627-2012
- trieda akustickej izolácie $R_w=37$ dB (37- 41 dB)
- dymotesnosť

Typ II

- vlastnosti dvere typu I
- požiarna odolnosť EI 30



2 háky proti vlámaniu



Winkhaus viacbodový hákové-zásuvkový



4 bezpečnostné trne proti vysadeniu protipožiarné tesnenie (Typ II)



zárubňa Porta SYSTEM



FAREBNOSŤ

Prírodná dýha Select ★★★★★
 Prírodná dýha Dub, Jesion, Orech
 Prírodná dýha Dub Satin

CPL HQ 0,2 mm ★★★★★

CPL HQ 0,7 mm ★★★★★
 Gladstone/Halifax

Vzorky farieb pozrite str. 217 – 224.

POZOR! Prírodné dýhy (okrem Prírod. dýhy Jaseň a Orech), ktoré je možné vyrobiť vo zvislom alebo vodorovnom usporiadaní vrstiev (pre krídlo).

POZOR! Ku vstupným dverám odporúčame CPL alebo/Halifax, obzvlášť pri použití vo verejných budovách.

ODPORUČAME!

VĎAKA POUŽITIU KONŠTRUKCIE S VRSTVOU HLINÍKOVÉHO PLECHU SME ZÍSKALI JEDINEČNÚ ODOLNOSŤ DVERÍ EXTREME RC 3 VOČI NEPRIAZNIVÝM ÚČINKOM ŠPECIFICKÉHO PROSTREDIA, CHARAKTERISTICKÉHO PRE SCHODISKO, ZMENÁM TEPLoty A VLHKOSTI VZDUCHU.



TECHNICKÉ INFORMÁCIE

KONŠTRUKCIA KRÍDLA

Výplňou krídla je špeciálna 5-vrstvová konštrukcia v ráme z preglejky ihličnatého dreva. Krídlo je opláštené špeciálnou doskou s dvomi vrstvami hliníkového plechu a HDF doskou. K dispozícii v drážkovej verzii. V prevedení CPL HQ alebo Gladstone sú hrany krídla pokryté ABS hranou.

PRÍSLUŠENSTVO V CENE KRÍDLA

- Hákový zámok s upínacím mechanizmom Winkhaus STV z dodatkovým górnym zamkom
- Vložka proti vlámaniu
- Kľučka s bezpečnostným kovaním SAFE
- Horná rozeta (SAFE)
- Tri zosilnené trojprvkové závesy (kovová zárubňa), alebo dva objektové závesy (zosilnená zárubňa Porta System) v striebornej farbe
- Štyri bezpečnostné trne proti vysadeniu
- Navyše: typ II – protipožiarné tesnenie, ktoré vplyvom vysokej teploty zväčší svoj objem na okrajoch krídla (s výnimkou spodnej hrany)
- Zárubňa je vybavená kovovým prahom z nehrdzavejúcej ocele so šírkou 100 mm, a tiež zosilnenie pre samozatvárač

ZÁRUBNE

- Kovová rohová zárubňa so šírkou profilu 105 mm. Zhotovená z oceleového, obojstranne pozinkovaného plechu s hrúbkou 1,5 mm. Je vybavená protipožiarnym tesnením, ôsmimi montážnymi zápustkami, zosilnením pod samozatvárač a kovovým prahom z nehrdzavejúcej ocele v širšej verzii (120mm).
- uzupelníc zapis o: vybavená prahom z nehrdzavejúcej ocele (100mm)
- Zárubňa PROJEKT BIS 196).
- Zárubňa PROJEKT Premium dostupná s dokumentáciou na kontraktovom oddelení.

POZNÁMKY

- Certifikát požiarnej odolnosti SK-01-ZSV-0343.
- Aby boli splnené podmienky stavebného zákona pre protipožiarné dvere a / alebo dymotesnosti, je nutné používať samozatvárač.
- Dvere odolné proti požiariu by mali byť vybavené štítovou kľučkou s oceleovým jadrom.

- V prípade použitia iného kovania, ako navrhnutého firmou PORTA, je nutné sa riadiť pokynmi uvedenými v záručnom liste.
- **Pevná retiazka je dostupná len s kovovou zárubňou** v prípade objednávky bez horného zámku (dvere otvárané do vnútra)
- Protipožiarné dvere - intarzie sú dostupné len pre obe strany krídla

ZA PRÍPLATOK

- priezorník
- rozmer „100“
- kovová zárubňa: čierna farba
- pevná reťaz
- krídlo: farby povrchov CPL 0,2 mm a 0,7 mm – SKUPINA II
- zárubňa: farby povrchov CPL 0,2 mm – SKUPINA II
- krídlo: farby Gladstone vo zvislej štruktúre dreva
- strieborná alebo čierna intarzia výhradne pre kolekciu frézované OFFICE – týka sa modelov 6–9
- intarzia s fóliou (na 1 stranu, na dve strany – **PODROBNÁ PONUKA DOSTUPNÁ NA sk.portadoors.com alebo v investičnom katalógu**)
- intarzia prírodnou dýhou (na 1 stranu, na dve strany – **PODROBNÁ PONUKA DOSTUPNÁ NA sk.portadoors.com alebo v investičnom katalógu**)
- krídlo: Prírodná dýha Dub Satin Biely
- krídlo: Prírodná dýha Dub Satin (ďalšie farby)
- krídlo: Prírodná dýha Orech
- zárubňa: Prírodná dýha Dub Satin Biely
- zárubňa: Prírodná dýha Satin (ďalšie farby)
- zárubňa: Prírodná dýha Orech
- oceľová zárubňa - farby zo skupiny II
- profil zárubne kovovej pre zár. PROJEKT BIS
- rozšírenie profilu zárubne od 101 do 150 mm
- rozšírenie profilu zárubne od 151 do 270 mm
- rozšírenie profilu zárubne od 271 do 390 mm
- kľučka s kovaním SAFE

(str. 204)

GRANIT Trieda C

bezpečnostné dvere triedy C, EI 30, 32 dB



Bezpečnosť trieda Trieda C a RC 3
Akustická izolácia $R_w=36$ dB*
Požiarna odolnosť EI 30

GRANIT Trieda C, Orech Naturálny, so zárubňou a príložkou PROJEKT BIS

Viac modelov pozrite str.142



GRANIT Plné, Orech prírodný, s kovovou zárubňou

V cene kompletu dverí

- krídlo
- zárubňa
- kovový prah
- kľučka s kováním gónym
- dve patentové vložky

DVERE GRANIT tr. C

sú vyrábané v dvoch typoch:

Typ I

- bezpečnostná trieda C
- trieda RC 3 podľa STN 1627-2012
- trieda akustickej izolácie $R_w=32$ dB (32-36 dB)
- dymotesnosť

Typ II

- vlastnosti dverí modelu I
- protipožiarna odolnosť EI 30

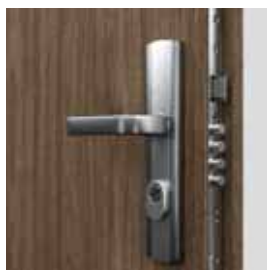

štvorbodový lištový zámok prispôsobený pre dve cylindrické vložky

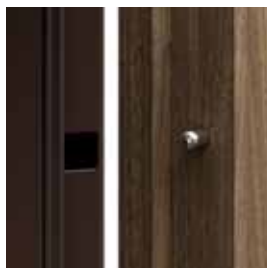

bezpečnostné trne proti vysadeniu

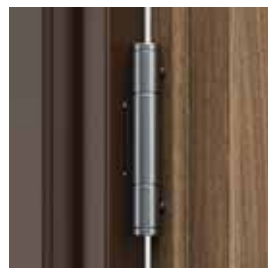

zosilnené trojprvkové pánty



FAREBNOSŤ

Prírodná dýha Select ★★★★★
Prírodná dýha Dub, Jesion, Orech
Prírodná dýha Dub Satin

CPL HQ 0,2 mm ★★★★★

CPL HQ 0,7 mm ★★★★★

Vzorky farieb pozrite str. 217 – 224

POZOR! Prírodné dýhy (okrem Prírod. dýhy Jaseň a Orech), ktoré je možné vyrobiť vo zvislom alebo vodorovnom usporiadaní vrstiev (pre krídlo).

POZOR! Ku vstupným dverám odporúčame CPL alebo/Halifax, obzvlášť pri použití vo verejných budovách.



Pustite si montážne video dverí GRANIT na hmoždinky:
www.porta.com.pl/dm/montazgranitnadyble.wmv



Pustite si montážne video dverí GRANIT na penu:
www.porta.com.pl/dm/montazgranitnapianke.wmv

ODPORÚČAME!

VĎAKA POUŽITIU KONŠTRUKCIE S VRSTVOU HLINÍKOVÉHO PLECHU SME ZÍSKALI JEDINEČNÚ ODOLNOSŤ DVERÍ GRANIT TRIEDY C VOČI NEPRIAZNIVÝM ÚČINKOM ŠPECIFICKÉHO PROSTREDIA, CHARAKTERISTICKÉHO PRE SCHODISKO, ZMENÁM TEPLoty A VLHKOSTI VZDUCHU.



TECHNICKÉ INFORMÁCIE

KONŠTRUKCIA KRÍDLA

Rám krídla je zhotovený z lepeného ihličnatého dreva. Krídlo je opláštené špeciálnou doskou s dvomi vrstvami hliníkového plechu a HDF doskou. Dostupné krídla sú doplnené hliníkovou intarziou striebornej alebo čiernej farby. Prírodné dýhy natreté polomatným lakom. Ide o návrh pre najnáročnejších klientov, pre ktorých je najdôležitejšia bezpečnosť opierajúca sa o materiály a prevedenie v najvyššej kvalite. V prevedení CPL HQ alebo Gladstone sú hrany krídla pokryté ABS hranou.

PRÍSLUŠENSTVO V CENE DVERÍ

- Viacčapový lištový zámok triedy 4
- Dve bezpečnostné vložky triedy 5
- Kľučka s bezpečnostným kovaním GRANIT alebo GRANIT PLUS (za príplatok)
- Horné kovanie
- Tri objektové závesy striebornej farby
- Štyri bezpečnostné trne proti vysadeniu
- Príprava na skrátenie dverí maximálne 60 mm (sa týka Granit TYP I)
- Navyše: typ II – protipožiarne tesnenie, ktoré vplyvom vysokej teploty zväčší svoj objem na okrajoch krídla
- Zárubňa je vybavená kovovým prahom z nehrdzavejúcej ocele so šírkou 100 mm, a tiež zosilnenie pre samozatvárač

ZÁRUBNE

- Kovová rohová zárubňa so šírkou profilu 105 mm. Zhotovená z oceľového, obojstranne pozinkovaného plechu s hrúbkou 1,5 mm. Je vybavená protipožiarnym tesnením, ôsmimi montážnymi zápustkami, zosilnením pod samozatvárač a kovovým prahom z nehrdzavejúcej ocele v širšej verzii (120 mm).
- Zárubňa PROJEKT BIS (str. 196).
- Zárubňa PROJEKT Premium (str. 196).

POZNÁMKY

- Certifikát o niemenosti parametrov podstatných vlasností starebného výrobku SK01-ZSV-0342

- Certifikát 3. trieda odolnosti voči vlámaniu, 00503/2018,
- Aby boli splnené podmienky stavebného zákona pre protipožiarne dvere a / alebo dymotesnosti, je nutné používať samozatvárač.
- Dvere odolné proti požiaru by mali byť vybavené štítovou kľučkou s oceľovým jadrom.
- V prípade použitia iného kovania, ako navrhnutého firmou PORTA, je nutné sa riadiť pokynmi uvedenými v záručnom liste.
- Trieda akustickej izolácie $R_w = 32 \text{ dB}$ (rozsah $32 \div 36 \text{ dB}$).

ZA PRÍPLATOK

- priezorník
- rozmer „100“
- kovová zárubňa: čierna farba
- nastaviteľný protiplech zámku (Typ I)
- krídlo: farby povrchov CPL 0,2 mm a 0,7 mm – SKUPINA II
- strieborná alebo čierna intarzia výhradne pre kolekciu frézované OFFICE – týka sa modelov 6–9
- intarzia s fóliou (na 1 stranu, na dve strany PODROBNÁ PONUKA DOSTUPNÁ NA sk.portadoors.com alebo v investičnom katalógu)
- intarzia prírodnou dýhou (na 1 stranu, na dve strany – PODROBNÁ PONUKA DOSTUPNÁ NA sk.portadoors.com alebo v investičnom katalógu)
- krídlo: Prírodná dýha Dub Satin Biely
- krídlo: Prírodná dýha Dub Satin (ďalšie farby)
- krídlo: Prírodná dýha Orech
- oceľová zárubňa - farby zo skupiny II
- profil zárubne kovovej pre zár. PROJEKT BIS
- profil zárubne kovovej pre zár. PROJEKT Premium
- rozšírenie profilu zárubne od 101 do 150 mm
- rozšírenie profilu zárubne od 151 do 270 mm
- rozšírenie profilu zárubne od 271 do 390 mm
- kľučka s kovaním GRANIT PLUS

(str. 204)

VCHODOVÉ VONKAJŠIE PASÍVNE, ENERGETICKY ÚSPORNÉ

Oceľové dvere z kolekcie Steel znamenajú inovatívnu technológiu ktorá pomocou vybraných hodnôt dosahuje najvyššiu kvalitu.

Drevené dvere Eco POLAR PASSIVE sú dokonalým riešením do pasívnych domov.





Steel SAFE, ENERGY PROTECT

Bezpečnostné zámky triedy 3 alebo 4, bezpečnostné presklenie triedy P4

TOP
INVESTIČNÉ
KOLEKČIE



Steel SAFE E.1, Dub Winchester

Bezpečnosť RC2/RC3*
Teplná priepustnosť Ud=1.2÷1.7*

Ud=1,1*
W/m²K
SÚČINITEĽ
PRESTUPU
TEPLA

V cene kompletu dverí

- krídlo
- zárubňa
- zárubňa
- prah
- kľučka
- cylindrická vložka

■ SYSTÉM ZABEZPEČENIA
OCEĽOVÝCH POVRCHOV



P
POZINKOVANÝ
PLECH
PRODUKT
PORTA STEEL



Steel ENERGY PROTECT C.1, Dub Winchester



model A.0



model B.1



model C.1



model D.1



model E.1



model F.1

* Odkazuje na ploché dvere.



FAREBNOSŤ

Polyesterová farba Premium ★★★★★☆



Laminovaný Ocelový Plech PVC ★★★★★☆

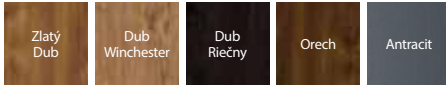

Ocelová zárubňa Thermo



Hák - Horná / dolná závera

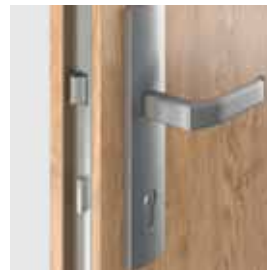

Lištový zámok



4 bezpečnostné trne proti vysadeniu



3 trojprvkové závesy



Výplň – rozšírený polystyrén

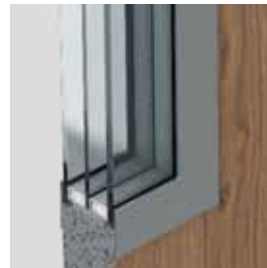

Presklenie - trojskelná sada trieda P4



Teplý prah so zvýšenou podporou tepelnej priepustnosti

Steel SAFE
ENERGY PROTECT

TECHNICKÉ INFORMÁCIE

ZÁKLADNÉ INFORMÁCIE

Dvere SAFE (hrúbka krídla 54 mm)

- Bezpečnosť RC2 alebo RC3 (týká sa plochých krídel)
- Dva nezávislé zámky LOB alebo hákový zámok Winkhaus STV
- Zárubňa Rohová veľká alebo Thermo
- Prah z nerezovej ocele s perforáciou alebo teplý prah
- Tri trojprvkové závesy
- Štyri bezpečnostné trne proti vysadeniu
- Kľučka OPÁL alebo SAFE
- Cylindrické vložky LOB alebo WILKA
- Regulovaný protiplech zámku

ZA PRÍPLATOK DVERE SAFE TYP II, III, ENERGY PROTECT

- Rozmer „100“
- Kukátko
- Okapnica vo farbe krídla
- Dolný obojstranný panel z nehrdzavejúcej ocele 150 mm, vzor A0, B1, F1
- výplň minerálna vlna
- Zabezpečenie dolne po samodzielnym skrócie
- Zosilnenie pre samozatvárač
- Dve vložky LOB, tr.B - výmena za zákl. sadu tr. A (SAFE TYP II)
- Dolná patentová vložka WILKA tr.B - výmena za zákl. sadu tr. A (SAFE TYP III)
- Horná patentová vložka WILKA tr. A (SAFE TYP III)
- Dolná patentová vložka WILKA tr.B - výmena za zákl. sadu tr. A (ENERGY PROTECT)
- Okrúhly alebo hranatý úchyt (str. 205)

ZÁKLADNÉ INFORMÁCIE

- **Dvere ARCTIC PASSIVE** (hrúbka krídla 56 mm)
- Bezpečnosť RC3 (týká sa plochých krídel)
- Hákový zámok Winkhaus STV
- Drevená zárubňa
- Teplý prah Porta ThermControl
- Tri závesy 3D vo farbe strieborná
- Štyri bezpečnostné trne proti vysadeniu
- Kľučka SAFE
- Cylindrická vložka WILKA
- Regulovaný protiplech zámku

ZA PRÍPLATOK DVERE SAFE TYP III a ENERGY PROTECT

- Prídavný horný zámok
- Pevná reťaz v dverách lakovaných
- Pevná reťaz v dverách laminovaných PVC
- Horná rozeta tr. C
- Patentová vložka WILKA horná, tr. B



Eco POLAR, Eco POLAR PASSIVE

Bezpečnostné zámky triedy 4, Bezpečnostné presklenie triedy P4

TOP
INVESTIČNÉ
KOLEKČIE



Dvere vyrobené z lepeného dubového dreva. Budte Eco šetrite energiou

Dvere z kolekcie Eco majú inovatívnu technológiu. Súbor ideálne zvolených hodnôt, ktoré vytvárajú najvyššiu kvalitu. Dvere Eco POLAR PASSIVE sú dokonalým riešením pre pasívne domy.

Eco POLAR PASSIVE A.5, Biela

Ud=0,7*
W/m²K
SÚČINITEL
PRESTUPU
TEPLA



Eco POLAR PASSIVE C.3 presklený panel - obojstranný Dub 6 (biela)



plné



model A.1



model A.2



model A.3

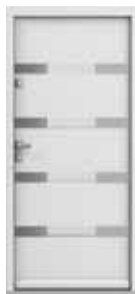

model A.4



model A.5



model C.3
presklený panel
obojsstranný



model C.4
presklený panel
obojsstranný

PRÍKLADY SVETLÍKOV **K**

Možnosť objednania svetlíkov Porta KONTRAKT, pozri str. 230.



DVOJITÝ
k pravým dverám



PLNÝ PRAVÝ
k pravým dverám

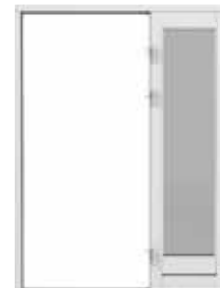

PRAVÝ
k pravým dverám

Stranu svetlíka určujeme z tej strany, odkiaľ sú viditeľné závesy.

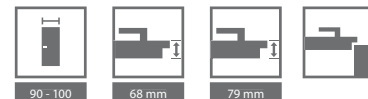

FAREBNOSŤ

Vodou Riediteľný Vonkajší Lak ★★★★★☆

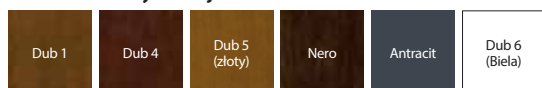

K Prispôbte farbu individuálnym potrebám a opýtajte sa na Porta KONTRAKT. Podrobnosti k neštandardným objednávkam, pozri str. 230.



Dva viacčapové bezpečnostné zámky triedy 4 ENV



Teplý prah Porta ThermControl**

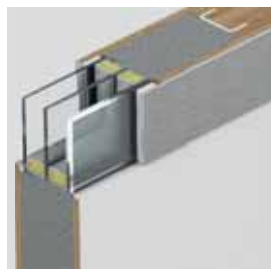

Dvojkomorové bezpečnostné zasklenie triedy P4 a rám z nehrdzavejúcej ocele



Francúzsky rám zo strany závesov

DÔLEŽITÉ!

Rám z nehrdzavejúcej ocele z jednej strany.

TECHNICKÉ INFORMÁCIE

KONŠTRUKCIA KRÍDLA

Dosková konštrukcia zhotovená z dubovej preglejky. Povrch je pokrytý prírodnou dýhou. V ráme krídla sa nachádza ocelový profil zvyšujúci pevnosť konštrukcie. Dvojkomorové okná ($U=0,5 \text{ Wm}^2\text{K}$) reflexná hnedá. Rámček zasklenia je vyrobený z nehrdzavejúcej ocele z jednej strany dverí. Práh je vytvorený z dubovej preglejky a nehrdzavejúcej ocele.

Eco POLAR PASSIVE

- Hrúbka krídla 79 mm
- Tri tesnenia po obvode.

Eco POLAR

- Hrúbka krídla 68 mm
- Dve tesnenia po obvode.

PRÍSLUŠENSTVO V CENIE DVERE

- Dva nezávislé bezpečnostné zámky triedy 4 prispôbené na dve cylindrické vložky
- Tri závesy 3D s možnosťou regulácie v troch úrovniach
- Teplý prah – Porta ThermControl**
- Montážna vložka
- Pri modeloch so zasklením je použité teplé zasklenie
- Zárubňa z dubovej preglejky

ZÁRUBNE

- Zárubňa (hr. 93mm) je vyrobená z **viacvrstvovej dubovej preglejky**.
- Zo strany závesov je inštalovaný francúzsky rám, ktorý zneumožňuje vylomenie dverí.

** Vyhradený obchodný názov.

POZNÁMKY

- **Porta Synergy**** V prípade montáže so svetlíkom(kmi) predstavuje zárubňa rám svetlíka spolu s horným kompozitným nosníkom a s dolným prahom.
- inováčná metóda spájania svetlíkov eliminuje tepelné mosty a zjednodušuje systém montáže.
- Vzory C4, C3 sú k dispozícii bez okapnice.

ZA PRÍPLATOK

- rozmer „100“

CENY

- záves Premium Simonswerk séria 4000 (tri ks.)
- lištový zámok s mechanizmom Winkhaus STV
- mini rozeta*
- madlo základné jednostranné o dĺžke 1500 mm**
- madlo základné jednostranné o dĺžke 900 mm
- madlo základné oblé o dĺžke 900 mm
- krytky na závesy (súprava na 1 kus)
- kľučka jednostranná a rozeta CORTES v striebornej farbe
- kľučka dvojstranná a rozeta CORTES v striebornej farbe

* dostupné iba v kolekcii Eco Polar Passive

09

TECHNICKÉ OCEĽOVÉ DVERE

PRODUKTY
PORTA STEEL

TECHNOLÓGIA
PRE DLHÚ
ŽIVOTNOSŤ



GARANCIA
KVALITY

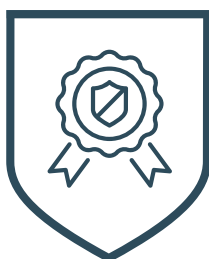

AKTUÁLNY
DESIGN



UNIVERZÁLNA
MONTÁŽ



- 
- vo všetkých našich produktoch používame pozinkovaný plech
 - vysoká kvalita povrchov - Premium
 - rôznorodé prevedenia povrchov: polyesterová farba, kyselinovzdorná oceľ, plech laminovaný PVC, fóliou ošetrovaný plech
 - vysoká odolnosť potvrdená laboratórnymi skúškami
 - Možnosť použitia ko dvere interiérové, technické, vchodové a exteriérové

- precízne prepracované detaily
- dlhá trvanlivosť antikoróznej vrstvy
- 18 ročné skúsenosti s výrobou kovových dverí
- vysoké technické a úžitkové parametre

- vysoká estetika výroby a funkčnosť
- bohatý výber Polyesterových Farieb Premium najvyššej kvality
- povrch mat, lesk, štruktúra
- možnosť výroby v súlade s projektom od architekta
- použitie vo verejných budovách, v bývaní, školách, obchodných centrách, výrobných halách, podzemných parkoviskách

- jednoduchá a rýchla montáž
- vyrobené v súlade s platnými normami
- príslušenstvo vylepšujúce funkcie dverí
- možnosť montáže do stien murovaných, betónových a sádkokartónových

Univerzálne dvere

do technických a hospodárskych miestností a pivníc



Univerzálne dvere technické, popolavá

Pozinkované pevné univerzálne dvere sa dokonale osvedčujú v hospodárskych, priemyselných priestoroch, tiež, na pôjde či v pivniciach.

pravé či ľavé?
univerzálne!



POZINKOVANÝ
PLECH

PRODUKT
PORTA STEEL

Komplet obsahuje

- krídlo
- zárubňa
- kľučka
- zámok



Priemyselný vzor
W.121254

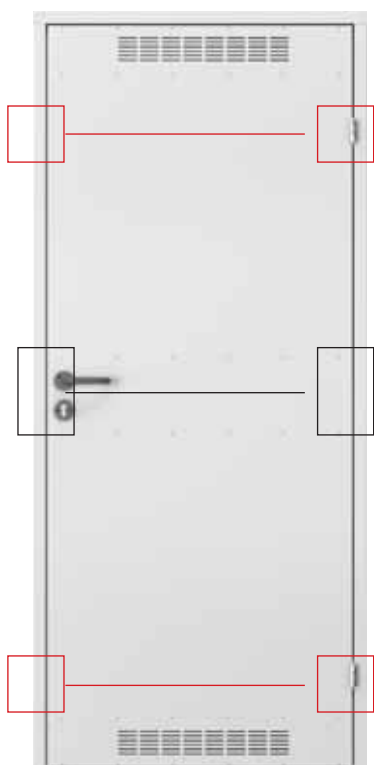

predná strana krídla



zadná strana krídla

■ SYSTÉM ZABEZPEČENIA OCEĽOVÝCH POVRCHOV



FAREBNOSŤ

Pozinkovaný Plech ★★★★★☆



**4 PREDNOSTI V 1
POZRITE VIAC**

www.porta.com.pl/dm/universalne_montaz.wmv

Polyesterová farba Premium ★★★★★☆

SKUPINA I	NOVÁ	NOVÁ	
	Biele MAT	Popolavá MAT	Antracit štruktúra
SKUPINA II	Biele	Popolavá	Hnedá



kľučka



ventilačná mriežka

TECHNICKÉ INFORMÁCIE

PRÍSLUŠENSTVO V CENE KRÍDLA

- Krídlo (lakovaný plech, pozinkované)
- Ventilačná mriežka (voľba)
- Dve čapové závesy štandard
- Zámok pre patentovú vložku
- Ekonomická, plastová kľučka s okrúhlym kovaním a rozetou
- Kovová rohová zárubňa

ZÁRUBŇA

- Kovová rohová zárubňa so šírkou profilu 48mm je zhotovená z oceľového, obojstranne žiarovo pozinkovaného plechu s hrúbkou 0,8 mm.

POZNÁMKY

- Vďaka symetrickej konštrukcii dverí a univerzálnemu kovaniu (zámok, závesy) je ich možné osadiť ako ľavé ako aj pravé.
- **Kovová pozinkovaná doska zosilnená na troch úrovniach.**

ZA PRÍPLATOK

- **oceľová zárubňa - farby zo skupiny II.**

Steel BASIC, Steel BASIC PLUS



Metal BASIC, Popolavá

Ekonomické riešenie pri zachovaní vysokých prevádzkových parametrov. Konštrukcia z pozinkovanej ocele zaručuje pevnosť a spoľahlivosť.



POZINKOVANÝ
PLECH

PRODUKT
PORTA STEEL

Komplet obsahuje interiérové Metal BASIC

- krídlo
- zárubňa
- kľučka
- konštrukcia z pozinkovaného plechu

Komplet obsahuje exteriérové Metal BASIC PLUS

- krídlo
- zárubňa
- prah
- kľučka
- konštrukcia z pozinkovaného plechu



zámok a kľučka



ventilačná mriežka



prah maľovaný práškovo
(Metal BASIC PLUS)



okapník (Metal BASIC PLUS)

Metal BASIC PLUS, Pozinkovaný Plech, Popolavá

FAREBNOSŤ

Pozinkovaný Plech ★★★★★☆



Poťahovaný Plech ★★★★★☆

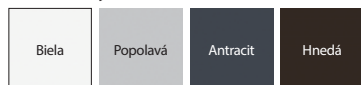

výplň „voština“



výplň polystyrén

TECHNICKÉ INFORMÁCIE

PRÍSLUŠENSTVO V CENE KRÍDLA

- Krídlo plech o hrúbke 0,5mm: pozinkovaný alebo pozinkovaný pokrytý polyesterom
- Dva čapové závesy štandard
- Zámok pre patentovú vložku
- Súprava kľučiek s kovaním
- Zárubňa (lakovaný pozinkovaný plech)
- Prah (Metal BASIC PLUS)
- Okapník (Metal BASIC PLUS) (pozri Doplátky)

V KOMPLETE S KRÍDLOM

- Krídlo
- Dva čapové závesy štandard
- Zámok pre patentovú vložku

ZÁRUBŇA

- Kovová rohová zárubňa so šírkou profilu 64 mm (rohová MALÁ PLUS). Zhotovená z ocelového, obojstranne pozinkovaného plechu s hrúbkou 1,2 mm.
- Zárubňa do dverí Metal Basic je vybavená tesnením pre dvere Metal Basic PLUS, ktoré utesňuje dvere po celom obvode.
- Zárubňa je vyrobená ako smerová (pravá/ľavá) na osadenie na hotovú podlahu.

POZNÁMKY

- DVERE Metal BASIC sú vyrobené v investičnej norme (pozri tabuľka rozmerov str. 212, tab 3).
- Krídlo Metal BASIC je vyrobené v investičnej a poľskej norme.
- DVERE Metal BASIC Plus otvarané do vnútra sú vybavené okapníkom (pozri s príplatkom).
- **Vzhľadom na charakter použitého materiálu (Poťahovaný plech), farebnosť produktov je podobná k spomínaným odtieňom z palety RAL.**

ZA PRÍPLATOK

- okapník (Metal BASIC PLUS)
- ventilačná mriežka (Metal BASIC)

Steel SOLID



POUŽITIE DVERÍ

- určené pre používanie v náročných prevádzkových podmienkach
- nebytové priestory
- priemyselné priestory
- zázemia
- pivnice
- garáže
- dielne
- priemyselné
- moderné bytové a kancelárske interiéry (loft design)

Steel SOLID, plné, Popolavá

Komplet obsahuje

- kridlo
- konštrukcia z pozinkovaného plechu

■ SYSTÉM ZABEZPEČENIA OCEĽOVÝCH POVRCHOV



P
POZINKOVANÝ
PLECH
PRODUKT
PORTA STEEL



Steel SOLID 1, Popolavá



plné



model 1



model 2



model 3



model 4



model 5

FAREBNOSŤ

Pozinkovaný Plech ★★★★★☆



Kyselinovzdorná Oceľ ★★★★★★



Polyesterová farba Premium ★★★★★☆

Laminovaný Oceľový Plech PVC ★★★★★☆

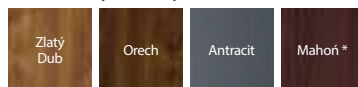

* do vycerpania zásob

SKUPINA I	NOVÁ	NOVÁ	
	Biele MAT	Popolavá MAT	Antracit štruktúra
SKUPINA II	Biele	Popolavá	Hnedá



Prispôbte farbu individuálnym potrebám a opýtajte sa na Porta KONTRAKT. Podrobnosti k neštandardným objednávkam, pozri str. 230.



výplň „voština“



výplň polystyrén

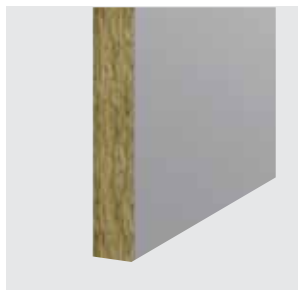

výplň minerálna vlna

TECHNICKÉ INFORMÁCIE

V KOMPLETE S KRÍDLOM

- Krídlo (práškovolakový plech o krúbke 0,6 mm, pozinkovaný)
- Dva čapové závesy štandard (tri závesy v krídle „100“)
- Zámok pre patentovú vložku
- Tvrdené sklo číre alebo matné

DOPORUČENÉ ZÁRUBNE

- Zárubňa rohová MALÁ PLUS, rohová VEĽKÁ skladaná
- Zárubňa REGULOVANÁ (štandard), REGULOVANÁ PS „na hranu“

POZNÁMKY

- Krídla s Polystyrénovou výplňou, nie sú k dispozícii v lakovanej verzii.
- Pre krídla potiahnuté PVC laminátom, presklenie len s plochým nerezovým zámkom.
- Možnosť ľubovoľnej kombinácie rozmerov krídel pri dvojkrídlových dverách.
- Dvojité krídla z nerezovej ocele sú k dispozícii len v ponuke Porta KONTRAKT.

ZA PRÍPLATOK

- rozmer „100“ (krídla z pozinkovanej ocele)
- rozmer „100“ (krídla z kyselinovzdornej ocele)
- Polyesterová farba a Oceľový plech laminovaný PVC vo farbe Antracit
- ventilačné otvory alebo mriežka (krídla z pozinkovanej ocele)
- ventilačná mriežka z nehrdzavejúcej ocele
- kľučka s kovaním (EDEL)

(str. 134)

Steel EI 30, EI 60



EI 30

Požiarna odolnosť 30 min.

EI 60

Požiarna odolnosť 60 min.

Dymotesnosť

Zvukotesnosť $R_w=40$ dB*

Steel EI 30, model 3, Antracit



Steel EI 30, model 1, Popolavá

Komplet obsahuje

- krídlo
- zárubňa
- kľučka
- konštrukcia z pozinkovaného plechu

DVERE EI 60 sú k dispozícii v dvoch prevedeniach:

Štandard:

- požiarna odolnosť 60 min.
- mechanická trieda 3

Typ 1:

- vlastnosti dverí typu Štandard
- dymotesnosť Sa, Sm
- trieda zvukovej izolácie $R_w=37$ dB (37-41 dB)

SYSTÉM ZABEZPEČENIA OCEĽOVÝCH POVRCHOV



P
POZINKOVANÝ
PLECH

PRODUKT
PORTA STEEL



EI 30 plné



EI 30 model 1



EI 30 model 2



EI 30 model 3



EI 60 plné



EI 60 model 1



EI 60 model 2



EI 60 model 3

EI60
EI30

Sa, Sm

Rw 37dB

trieda 3
trieda 2

80 - 100

67 mm
53 mm

FAREBNOSŤ

Polyesterová farba Premium ★★★★★☆

SKUPINA I	NOVÁ	NOVÁ	
	Biele MAT	Popolavá MAT	Antracit štruktúra
SKUPINA III	Biele	Popolavá	Hnedá

UPLATNENIE KOVOVÝCH DVERÍ EI30, EI60:

- verejné budovy
- hotely, penzióny
- dvere do kotolne
- dvere do garáže



Prispôbte farbu individuálnym potrebám a opýtajte sa na Porta KONTRAKT. Podrobnosti k neštandardným objednávkam, pozri str. 230.



regulácia pántu +/-3 mm



záмок pre patentovú vložku a kľučka v komplete

TECHNICKÉ INFORMÁCIE

PRÍSLUŠENSTVO V CENE KRÍDLA

- Dva trojprvkové závesy, jeden z nich je nosný záves a druhý funguje vďaka vstavanej pružine ako samozatvárač dverí
- Zadlabavací záмок so závorou pre cylindrickú vložku
- Hrot proti vysadeniu
- Súprava kľučiek so štítkami (samostatná objednávka)
- Ohňuvzdorné priehľadné sklo

ZÁRUBNE

- Kovová rohová zárubňa so šírkou profilu 84mm (EI30) a 110mm (EI60). Vyrobená z ocelového, obojstranne žiarovo pozinkovaného plechu s hrúbkou 1,5 mm. Je vybavená prímkykavým tesnením a penovým tesnením.
- Možnosť objednania kovovej zárubne v dvoch verziách:
 - smerová zárubňa (pravá/lavá) – na osadenie na hotovú podlahu – úroveň „0“, prah za príplatok (EI 30 a EI 60).
 - zárubňa univerzálna – na zaliatie do podlahy – úroveň „-30“ – vybavená prahovým prvkom (EI 30).

POZNÁMKY

- Certifikát požiarnej odolnosti SK-01-ZSV-0346
- V prípade použitia iného kovania, ako navrhnutého firmou PORTA, je nutné sa riadiť pokynmi uvedenými v záručnom liste.
- Aby boli splnené podmienky technického schválenia pre dvere na vonkajšie použitie, je pri zasklenených modeloch nevyhnutné použitie skla so špeciálnymi parametrami - cena a termín realizácie závisí od dohody s obchodným oddelením Porta, (pozri str. 230).

ZA PRÍPLATOK

- rozmer „100“ pre kovové dvere EI60
- rozmer „100“ pre kovové dvere EI60
- ohňuvzdorné priezorník
- kovový prah (EI 30)
- zosilnenie pre doplnkový samozatvárač

ZÁRUBNE

Dvere bez zárubne nie sú kompletne. Ku každému krídlu odporúčame adekvátnu zárubňu dopĺňujúcu celok pod vzhľadom technickým, ale aj estetickým.





K POLODRÁŽKOVÝM DVERÁM

Zárubne sa odporúčajú na použitie všade tam, kde sa nevyžaduje regulácia rozsahu steny. Zárubne 100 mm predstavujú komplet ku všetkým interiérovým krídlam. Zárubne 60 mm sú dostupné k interiérovým krídlam s fóliou Portadecor a Portasynchro 3D.

FAREBNOSŤ

Portadecor ★★★
Portasynchro 3D

Portadur ★★★★★
Fólia Premium
Prírodná dýha Select
Prírodná dýha Dub, Orech, Jesion
Prírodná dýha Dub Satin
Akrylová Farba UV

Portaperfect 3D ★★★★★
Portalamino
CPL HQ 0,2 mm
Gladstone/Halifax

Vzorky farieb pozrite str. 217 – 224.



PRIEREZ ZÁRUBNE



60 mm,
základná verzia
(bez krycích lišt)



60 mm,
fólia
(s krycími lištami)



100 mm,
prírodná dýha
(spojenie rovných hrán 90°)
alebo prírodná dýha
(spojenie hrán pod 45°)



100 mm,
fólia alebo prírodná dýha
(s krycími zaoblenými lištami)

zárubňa MINIMAX
(komplet)

=

základ zárubne

+

krycie lišty

TECHNICKÉ INFORMÁCIE

KONŠTRUKCIA ZÁRUBNE

Zárubňa sa skladá z:

- vodorovného nosníka a dvoch zvislých nosníkov zhotovených z dosky MDF, vybavených príslušným kovaním a z príslušenstva,
- obložkovej lišty (vybavenie za príplatok),
- štvrtkruhovej lišty (vybavenie za príplatok).

Zárubňa sa vyrába a dodáva klientovi v podobe kompletu prvkov určených na zloženie na mieste montáže.

Zárubňa MINIMAX pre krídla Porta GRANDE je potiahnutá podkladovou fóliou a na povrchu úpravená RAL vytvrdeným UV.

PRÍSLUŠENSTVO - V CENE ZÁRUBNE MINIMAX 60 MM

(dostupné iba s fóliami Portadecor a Portasynchro 3D)

- Tri čapové závesy štandard alebo závesy PRIME za príplatok (len v poľskej norme)
- Tri závesy v zárubni s rozmerom „100“
- Zarážky
- Príchytky, záslepky
- Kryty chrániace spodnú časť zárubne pred vlhkosťou

PRÍSLUŠENSTVO - V CENE ZÁRUBNE MINIMAX 100 MM

Syntetické fólie:

- Tri čapové závesy štandard alebo závesy PRIME za príplatok (len v poľskej norme)
- Tri závesy v zárubni s rozmerom „100“ a vo všetkých rozmeroch zárubne s fóliou Portadur

Prírodné dýhy:

- Tri závesy PRIME (len v poľskej norme)

- Tri komplety závesov PRIME (len v poľskej norme) v zárubni s rozmerom „90“ a „100“ (len v poľskej norme)
- Gumové tesnenie po obvode zárubne
- Kryty chrániace spodnú časť zárubne pred vlhkosťou

ROZMER ZÁRUBNE, POZRI STR. 210, TABUĽKA 1

Šírka 60 mm aj šírka 100 mm

„60“, „70“, „80“, „90“, „100“ a ľubovoľná kombinácia týchto rozmerov pri dvojkrídlových dverách..

POZNÁMKY

- Národné technické schválenie ITB-KOT-2018/0358 vydanie 1.
- Montáž zárubne sa vykonáva v miestnostiach s dokončenými stenami (napr. tapety) a podlahou (napr. parkety)
- Zárubne so šírkou 100mm je možné objednávať aj vo verzii „tunel“ (tzn. vo vyhotovení bez drážky a tesnenia, závesov a protiplechu k zámku).
- MINIMAX 60 mm bez farieb Jaseň Capri.
- Zárubne a lišty sú dostupné v nelakovanej verzii (pre samostatné vykonanie konečnej úpravy)

ZA PRÍPLATOK

- zárubňa: farby povrchov CPL 0,2 mm – SKUPINA II
- zárubňa: prírodná dýha Orech
- zárubňa: prírodná dýha Dub Satin Biela
- lišty: prírodná dýha Dub Satin Biela
- štvrtlišta: prírodná dýha Dub Satin Biela
- pánty PRIME

Porta SYSTEM, Porta SYSTEM GK

PORTA SYSTEM

Regulovaná zárubňa s lištami 60 mm a 80 mm.
Ľahká montáž. Regulovaná zárubňa
PORTA SYSTEM môže byť skompletizovaná
so všetkými druhmi interiérových krídel.
Modul Retro Vám umožní docieľiť úplne odlišné
a nové štylizácie dverí.

PORTA SYSTEM GK

Regulovaná zárubňa určená pre sklenené
krídla zhotovené podľa poľských noriem.
Iba takto vybraný komplet zaručuje vysoké
úžitkové vlastnosti a spokojnosť s nákupom

FAREBNOSŤ

Portadecor ★★★
Portasynchro 3D

Portadur ★★★★★
Fólia Premium
Prírodná dýha Select
Prírodná dýha Dub, Orech, Jesion
Prírodná dýha Dub Satin
Akrylová Farba UV

Portaperfect 3D ★★★★★
Portalamino
CPL HQ 0,2 mm
Gladstone/Halifax

Vzorky farieb pozrite str. 217 – 224.



PRIEREZ ZÁRUBNE



Porta SYSTEM



Porta SYSTEM
+ Regulačný panel*



Porta SYSTEM
+ Modul RETRO
(koruna a ozdobné lišty)

ROZSAH REGULÁCIE ZÁRUBNE



minimum



maximum



maximálna zárubňa
s predĺženým perom
voľiteľné za príplatok

ROZSAH ŠÍRKY REGULAČNÉHO PANELU



Pozri si montáž Porta SYSTEM:
<https://www.youtube.com/watch?v=w71vINxFg2Y>



ČESKÁ
NORMA

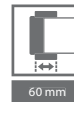

60 mm



80 mm



REGULACJA



ROZSAH HRÚBKY STENY

A	75 ÷ 95 mm
B, C	95 ÷ 115 mm 120 ÷ 140 mm
D, E	140 ÷ 160 mm 160 ÷ 180 mm
F, G, H	180 ÷ 200 mm 200 ÷ 220 mm 220 ÷ 240 mm
I, J, K	240 ÷ 260 mm 260 ÷ 280 mm 280 ÷ 300 mm

ROZSAH HRÚBKY STENY

typ A	(80 mm) horiz.
typ B	(160 mm) horiz.
typ A	(80 mm) vertik. (kpl.)
typ B	(160 mm) vertik. (kpl.)

Modul RETRO (komplet)

=

koruna

+

vertikálne ozdobné lišty
(kpl.)

TECHNICKÉ INFORMÁCIE

KONŠTRUKCIA ZÁRUBNE

Zárubňa sa skladá z:

- hlavných nosníkov: vodorovného a dvoch zvislých zhotovených z materiálov na báze dreva, a vybavených nevyhnutnými prvkami kovania a z príslušenstva
- obložkových lišt (60, 80 mm)

Zárubňa Porta SYSTEM je vyrábaná a dodávaná klientovi v podobe kompletu prvkov určených na zloženie na mieste montáže.

Porta SYSTEM pre krídla Porta GRANDE je potiahnutá podkladovou fóliou a v povrchovej úprave emailom RAL vytvrdeným UV.

PRÍSLUŠENSTVO - V CENE ZÁRUBNE

Porta SYSTEM

Syntetické fólie:

- Tri čapové závesy štandard alebo závesy PRIME za príplatok (len v poľskej norme).
- Tri závesy v zárubni s rozmerom „100“ a vo všetkých rozmeroch zárubne s fóliou Portadur.
- Gumové tesnenie po obvode zárubne.

Prírodné dýhy:

- Tri komplety čapových závesov PRIME (len v poľskej norme)
- Tri komplety závesov PRIME (len v poľskej norme) v zárubni s rozmermi „90“ a „100“ vo všetkých u prírodných dýh select
- Gumové tesnenie po obvode zárubne

Porta SYSTEM GK

- Protiplech zámku (krátky)
- Gumové tesnenie po obvode zárubne
- Puzdra na závesy 2 kusy pre rozmer „60“ ÷ „90“, 3 kusy pre rozmer „100“

POZOR! Závesy sa nedodávajú v komplete so zárubňou.

ROZMER ZÁRUBNE, POZRI STR. 210, TABUĽKA 1

Porta SYSTEM

- Na rozpätie šírky steny (A–K) „60“, „70“, „80“, „90“, „100“, „110“ a „120“ ÷ „200“ a jednokrídlové „60“ ÷ „90“ s bočným panelom „40“¹.

Porta SYSTEM GK

- Pre šírku steny: (A–K) „60“, „70“, „80“, „90“, „100“

POZNÁMKY

- Národné technické schválenie ITB-KOT-2018/0358 vydanie 1.
- Montáž zárubne sa vykonáva v miestnostiach s dokončenými stenami (napr. tapety) a podlahou (napr. parkety).
- Zárubňu je možné objednávať aj vo verzii „tunel“ (tzn. vo vyhotovení bez drážky a tesnenia, závesov a protiplechu k zámku).
- Modul RETRO nie je dostupný v povrchovej úprave CPL HQ, s fóliou Premium a Gladstone.
- **Svetlíky Porta SYSTEM - informácia dostupná na www.porta.com.pl/do-pobrania.**

ZA PRÍPLATOK (VARIANTY)

- zárubňa: farby povrchov CPL 0,2 mm - SKUPINA II
- zárubňa: prírodná dýha Orech
- zárubňa: prírodná dýha Dub Satin Biely
- regulujúci panel: prírodná dýha Dub Satin Biely
- koruny: prírodná dýha Dub Satin Biely
- ozdobné lišty: prírodná dýha Dub Satin Biely
- pánty PRIME (dostupné iba v PN)
- príprava pre samozatvárač

¹ Týka sa len zárubne v prírodnej dýhe.

Porta SYSTEM ELEGANCE

REGULOVANÁ BEZPOLODRÁŽKOVÁ ZÁRUBŇA S LIŠTAMI 80 MM

Interiérová zárubňa odporúčaná pre dverné krídla pripravené v bezpolodrážkovej verzii. Regulovaná zárubňa na ľahkú montáž.

FAREBNOSŤ

Portadecor ★★★
Portasynchro 3D

Portadur ★★★★★
Fólia Premium
Prírodná dýha Select
Prírodná dýha Dub, Orech, Jesion
Prírodná dýha Dub Satin
Akrylová Farba UV

Portaperfect 3D ★★★★★
Portalamino
CPL HQ 0,2 mm
Gladstone/Halifax

Vzorky farieb pozrite str. 217 – 224.

PRIEREZ ZÁRUBNE

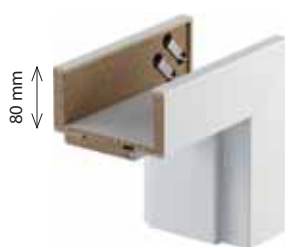

80 mm

profil zárubne
– široká lišta 80 mm



minimum



maximum

ZÁRUBŇA PRE KOLEKCIU KRÍDEL PORTA GRANDE

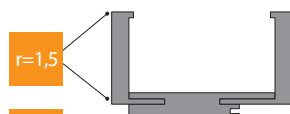

r=1,5

zárubňa PS ELEGANCE
pre kolekciu Porta GRANDE

POZOR: V prípade keď sa lôžko pántu nezmesť v svetlej šírke múru je potrebné vykonať úpravy ako na výkrese na str. 208



Pozri si montáž a reguláciu 3D pántov:
<https://www.youtube.com/watch?v=2vavrJrZ9Kc>

ROZSAH HRÚBKY STENY

B, C	95 ÷ 115 mm 120 ÷ 140 mm
D, E	140 ÷ 160 mm 160 ÷ 180 mm
F, G, H	180 ÷ 200 mm 200 ÷ 220 mm 220 ÷ 240 mm
I, J, K	240 ÷ 260 mm 260 ÷ 280 mm 280 ÷ 300 mm



záves 3D (zatvorené dvere)



nový záves 3D (otvorené dvere)

KLÍČOVÉ VLASTNOSTI NOVÉHO 3D PÁNTU SIMONSWERK:

- REGULÁCIA V TROCH SMEROCH 3D,
- ŽIVOTNOSŤ 200 000 CYKLOV,
- NOSNOSŤ 60 KG (2 PÁNTY),
- VŠETKY VIDITEĽNÉ ELEMENTY POKRYTÉ POLYESTEROVOU FAREBNOU VRSTVOU.

ODPORÚČAME!

PODLAHOVÉ LIŠTY V AKRYLOVEJ UV FARBE
pozri str. 206

TECHNICKÉ INFORMÁCIE

KONŠTRUKCIA ZÁRUBNE

Zárubňa sa skladá z:

- hlavných nosníkov: vodorovného a dvoch zvislých zhotovených z materiálomna báze dreva a vybavených nevyhnutnými prvkami kovania a z príslušenstva,
- obložkových lišt 80 mm.

Polomer krycej lišty „na hranu“ pre prírodné dýhy Standard, Select, Satin. Polomer krycej lišty 1,5 mm pre fólie: Portadecor, Portasynchro 3D, Portadur a Portacortex, Super Matt, Portaperfect 3D. Polomer krycej lišty 3 mm laminát CPL HQ 0,2 mm.

Zárubňa Porta SYSTEM ELEGANCE sa vyrába a dodáva klientovi ako komplet prvkov určených na zloženie na mieste montáže.

PS ELEGANCE pre kridla Porta GRANDE olepená podkladovou fóliou a nalakovaná akrylovou farbou vytvrdenou UV.

PRÍSLUŠENSTVO – V CENE ZÁRUBNE

- Tri komplety regulovaných 3D závesov
- Gumové tesnenie po obvode zárubne

ROZMER ZÁRUBNE, POZRI STR. 210, TABUĽKA 1

- Desať typov šírky steny, od 95 mm do 300 mm:
„60“, „70“, „80“, „90“, „100“, „120“ ÷ „200“.

POZNÁMKY

- Montáž zárubne sa vykonáva v miestnostiach s dokončenými stenami (napr. tapety) a podlahou (napr. parkety).
- Zárubňu je možné objednávať aj vo verzii „tunel“ (tzn. vo vyhotovení bez drážky a tesnenia, závesov a protiplechu k zámku) - výhradne s prírodnou dýhou.
- Požadovaný tretí záves s rozmerom „100“.
- **Výška zárubne 220 cm dostupná iba s prírodnou dýhou. Tretí záves v štandarde.**

ZA PRÍPLATOK

- zárubňa: farby v povrchu CPL 0,2 mm - SKUPINA II
- zárubňa: prírodná dýha Orech
- zárubňa: prírodná dýha Dub Satin Biely
- tretí záves 3D
- zosilnenie pre samozatvárač
- výška zárubne 220 cm
- obložkové lišty 100 mm (vzťahuje sa na výšku 220 cm)

REGULOVANÁ ZÁRUBŇA

PREJDITE NA VYŠŠIU ÚROVEŇ

Regulovaná bezpolodrážková zárubňa s lištami 80 mm a horným panelom s výškou 20 alebo 100 cm.

FAREBNOSŤ

Portadecor Portasynchro 3D ★★★

Fólia Premium Akrylová Farba UV ★★★★★

Portaperfect 3D Portalamino ★★★★★

Vzorky farieb pozrite str. 217 – 224.

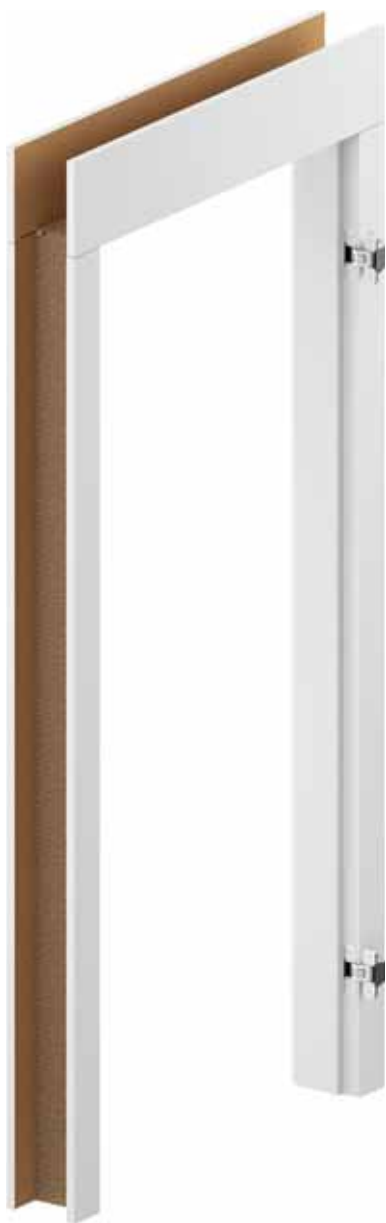

PRIEREZ ZÁRUBNE

Možnosť samostatného skrátenia na požadovanú výšku.

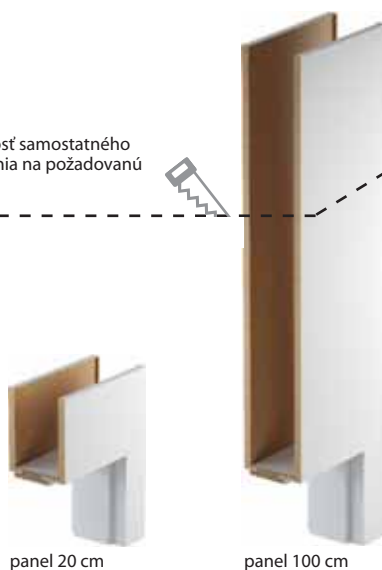

panel 20 cm

panel 100 cm

PRIEREZ ZÁRUBNE

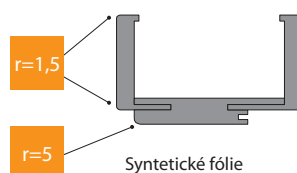

Syntetické fólie

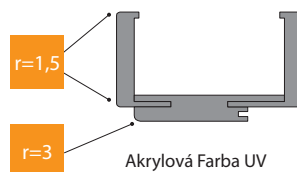

Akrylová Farba UV

ROZSAH REGULÁCIE ZÁRUBNE

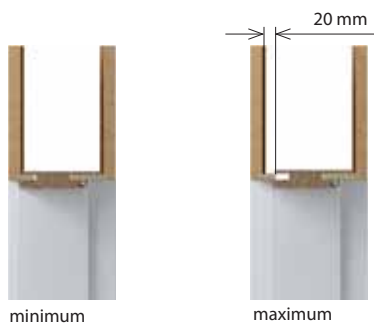

minimum

maximum

POZOR: V prípade keď sa lôžko pántu nezmesť v svetlej šírke múru je potrebné vykonať úpravy ako na výkrese na str. 208

ROZSAH HRÚBKY STENY

B, C	95 ÷ 115 mm 120 ÷ 140 mm
D, E	140 ÷ 160 mm 160 ÷ 180 mm
F, G, H	180 ÷ 200 mm 200 ÷ 220 mm 220 ÷ 240 mm
I, J, K	240 ÷ 260 mm 260 ÷ 280 mm 280 ÷ 300 mm

HORNÉ PANELY

200 mm (2x)

1000 mm (2x)

200 i 1000 mm (1/1)

zárubňa LEVEL
(komplet)

=

základ zárubne

+

horné panely



Pozrite sa na montáž zárubne LEVEL:
www.porta.com.pl/dm/montazosclelevel.wmv



Zárubňa v dvojkrídlovej verzii a v CPL HQ
v Porta KONTRAKT, pozri str. 230.

KLÚČOVÉ VLASTNOSTI NOVÉHO 3D PÁNTU SIMONSWERK:

- REGULÁCIA V TROCH SMEROCH 3D,
- ŽIVOTNOSŤ 200 000 CYKLOV,
- NOSNOSŤ 60 KG (2 PÁNTY),
- VŠETKY VIDITEĽNÉ ELEMENTY POKRYTÉ POLYESTEROVOU FAREBNOU VRSTVOU.

ODPORÚČAME!

PODLAHOVÉ LIŠTY V AKRYLOVEJ UV FARBE
pozri str. 206

TECHNICKÉ INFORMÁCIE

KONŠTRUKCIA ZÁRUBNE

Zárubňa sa skladá z:

- hlavných nosníkov: vodorovného (nadpražie s perami spájajúcimi panel) a dvoch zvislých zhotovených z materiálov na báze dreva a vybavených nevyhnutnými prvkami kovania a príslušenstvom,
 - obložkových líšt (80 mm),
- Panel LEVEL posíada pionovy kierunek uslojenia. Dla wybranych kolorów - układ poziomy (pozri str. 84).

Zárubňa sa skladá z:

- hlavných nosníkov: vodorovného (nadpražie s perami spájajúcimi panel) a dvoch zvislých zhotovených z materiálov na báze dreva a vybavených nevyhnutnými prvkami kovania a príslušenstvom,
- obložkových líšt (80 mm),

PRÍSLUŠENSTVO – V CENE ZÁRUBNE

- Tri komplety regulovaných 3D závesov
- Gumové tesnenie po obvode zárubne

ROZMER ZÁRUBNE, POZRI STR. 210, TABUĽKA 1

V desiatich rozpätiach šírky steny, od 95 mm do 300 mm:
„60“, „70“, „80“, „90“, „100“.

POZNÁMKY

- Národné technické schválenie ITB-KOT-2018/0358 vydanie 1.
- Montáž zárubne sa vykonáva v miestnostiach s dokončenými stenami (napr. tapety) a podlahou (napr. parkety).
- Ościeżnicę można również zamawiać w wersji „tunel” (tj. wykonaną bez uszczelki, zawiasów a zaczepu zamka).

ZA PRÍPLATOK

- tretí záves 3D

Porta RENOVA

JEDNODUCHÁ REKONŠTRUKCIA BYTU

Dajte svojmu bytu jedinečný charakter.
Toto riešenie umožňuje výmenu dverí
bez odstránenia starej zárubne

FAREBNOSŤ

Portadecor
Portasynchro 3D ★★★

Portadur
Fólia Premium ★★★★★

Portaperfect 3D
Portalamino
CPL HQ 0,2 mm ★★★★★

Vzorky farieb pozrite str. 217 – 224.



PRIEREZ ZÁRUBNE



ROZSAH REGULÁCIE ZÁRUBNE

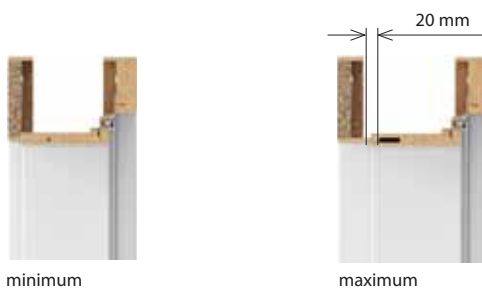



ROZSAH HRÚBKY STENY

S, A	55 ÷ 75 mm 75 ÷ 95 mm
B, C	95 ÷ 115 mm 120 ÷ 140 mm
D, E	140 ÷ 160 mm 160 ÷ 180 mm
F, G, H	180 ÷ 200 mm 200 ÷ 220 mm 220 ÷ 240 mm
I, J	240 ÷ 260 mm 260 ÷ 280 mm

PONUKA PORTA RENOVA ZAHŘŇA:

- zárubňa: Porta RENOVA pre krídla od A do J + rozmer „5“ – 55÷75 tunel od A do J
- nosníky s perom (používané pre rozšírenie zárubne Porta RENOVA) od A do J
- záklopy s predĺženým perom (slúžiace k rozšíreniu zárubne Porta RENOVA)

TECHNICKÉ INFORMÁCIE

KONŠTRUKCIA ZÁRUBNE

Zárubňa sa skladá z:

- hlavných nosníkov: vodorovného a dvoch zvislých zhotovených z materiálov na báze dreva,
- obložkových líšt.

Zárubňa Porta RENOVA je vyrábaná a dodávaná klientovi ako komplet prvkov určených na zloženie na mieste montáže.

PRÍSLUŠENSTVO - V CENE ZÁRUBNE

- Tri čapové závesy standard
- Tri závesy v zárubni o rozmeroch „100“ – „110“ a vo všetkých rozmeroch zárubne s fóliou Portadur

ROZMER ZÁRUBNE, POZRI STR. 210, TABUĽKA 1

- Na rozpätie šírky steny („5“ + A-J) „60“, „70“, „80“, „90“, „100“, „110“.

POZNÁMKY

- Zárubňa Porta RENOVA je k dispozícii s dokumentáciou pre jednorazové použitie.
 - Montáž zárubne sa vykonáva v miestnostiach s dokončenými stenami (napr. tapety) a podlahou (napr. parkety).
 - Zárubňu so šírkou 100 mm je možné objednávať aj vo verzii „tunel“ (tzn. vo vyhotovení bez drážky a tesnenia, závesov a protiplechu k zámku).
 - Pre zárubňu je možné objednávať rozšírenie v podobe nastaviteľného panelu.
 - K tejto zárubni je potrebné objednávať krídla so zámkom 60 mm, môžete použiť krídla so štandardným zámkom, za predpokladu, že použitá kľučka s rozetou alebo štítom má šírku max 44 mm.
 - **Pri zameriavaní inštalovanej zárubne je nutné vziať do úvahy všetky nerovnosti, zakrivenia a to ako u zárubne, tak u steny.**
- Vzhľadom na zložitú montáž sa odporúča využiť služby Autorizovanej montážnej skupiny.**

Villadora RETRO, MODERN

REGULOVANÁ ZÁRUBŇA RETRO

Interiérové zárubne odporúčané pre krídla Villadora RETRO.

REGULOVANÁ ZÁRUBŇA MODERN

Interiérové zárubne odporúčané pre krídla Villadora MODERN.

FAREBNOSŤ

Prírodná dýha Dub Satin

★★★★

Vzorky farieb pozrite str. 217 – 224.

Prírodná dýha Select

Prírodná dýha Dub, Jesion, Orech

Prírodná dýha Dub Satin

★★★★

Vzorky farieb pozrite str. 217 – 224.



PRIEREZ ZÁRUBNE VILLADORA RETRO



profil zárubne
– široká lišta 80 mm



modul Retro
(korona i listvy ozdobne)

PRIEREZ ZÁRUBNE BEZFALCOVEJ VILLADORA MODERN



profil zárubne
– pásik 80 mm pre výšku dverí 2.0
– pásik 100 mm pre výšku dverí 2.2

Vodorovný panel vo verzii PLUS
– výška horného pásika 200 mm
(pozor: vo verzii STANDARD sú spoje pod uhlom 45°
– pozri opis str. 167)

POZOR: V prípade keď sa lôžko pántu nezmesť v svetlej šírke múru je potrebné vykonať úpravy ako na výkrese na str. 208

ROZSAH REGULÁCIE ZÁRUBNE



minimum



maximum

VILLADORA RETRO ROZSAH HRÚBKY STENY

A	75 ÷ 95 mm
B	95 ÷ 115 mm
C	120 ÷ 140 mm
D	140 ÷ 160 mm
E	160 ÷ 180 mm
F	180 ÷ 200 mm
G	200 ÷ 220 mm
H	220 ÷ 240 mm
I	240 ÷ 260 mm
J	260 ÷ 280 mm
K	280 ÷ 300 mm

VILLADORA MODERN ROZSAH HRÚBKY STENY

B	95 ÷ 115 mm
C	120 ÷ 140 mm
D	140 ÷ 160 mm
E	160 ÷ 180 mm
F	180 ÷ 200 mm
G	200 ÷ 220 mm
H	220 ÷ 240 mm
I	240 ÷ 260 mm
J	260 ÷ 280 mm
K	280 ÷ 300 mm

Modul RETRO (komplet)

=

koruna

+

vertikálne ozdobné lišty
(kpl.)

TECHNICKÉ INFORMÁCIE

VILLADORA RETRO

KONŠTRUKCIA ZÁRUBNE

Zárubňa sa skladá z:

- hlavných nosníkov: vodorovného a dvoch zvislých zhotovených materiálov na báze dreva a vybavených nevyhnutnými prvkami kovania a z príslušenstva
- obložkových lišt.

Zárubňa Villadora Retro sa vyrába a dodáva klientovi ako komplet prvkov určených na zloženie na mieste montáže.

PRÍSLUŠENSTVO – V CENE ZÁRUBNE

- Tri komplety čapových závesov s reguláciou 3D
- Gumové tesnenie po obvode zárubne

ROZMER ZÁRUBNE, POZRI STR. 210, TABUĽKA 1

Na rozpätie šírky steny (A-K): „60“, „70“, „80“, „90“, „100“ a „120“ ÷ „200“.

POZNÁMKY

- Montáž zárubne sa vykonáva v miestnostiach s dokončenými stenami (napr. tapety) a podlahou (napr. parkety).
- Modul RETRO je dostupný pre zárubne Villadora Retro.

VILLADORA MODERN

KONŠTRUKCIA ZÁRUBNE

Zárubňa sa skladá z:

- hlavných nosníkov: vodorovného a dvoch zvislých zhotovených z materiálov na báze dreva a vybavených nevyhnutnými prvkami kovania a z príslušenstva
- obložkových lišt.

- 2 uholníkov (panelov) vodorovných vo verzii PLUS.

Ponúkame 4 možnosti konštrukcie:

- uhly o šírke 80 mm (výška 200 STANDARD), alebo uhly o šírke 100 mm (výška 220 STANDARD), nosníky a uhly pod uhlom 45°,
- uhly o šírke 80 mm (výška 200 PLUS), alebo uhly o šírke 100 mm (výška 220 PLUS, nosníky a uhly pod uhlom 90°,

Krycie lišty, panely a nosníky majú profil hrany „na hranu“.

Zárubňa Villadora Modern sa vyrába a dodáva klientovi ako komplet prvkov určených na zloženie na mieste montáže.

PRÍSLUŠENSTVO – V CENE ZÁRUBNE

- Tri komplety regulovaných závesov 3D pre normy výšky 200 cm a 220 cm
- Gumové tesnenie po obvode zárubne

ROZMER ZÁRUBNE, POZRI STR. 210, TABUĽKA 1

Na rozpätie šírky steny (B-K): „60“, „70“, „80“, „90“, „100“ i „120“ ÷ „200“.

POZNÁMKY

- Národné technické schválenie ITB-KOT-2018/0358 vydanie 1.
- Montáž zárubne sa vykonáva v miestnostiach s dokončenými stenami (napr. tapety) a podlahou (napr. parkety).
- **S ohľadom na protiplech závesov nutné brať zreteľ pri zhotovovaní montážneho otvoru, pozrite Návod.**

ZA PRÍPLATOK

- zárubňa: prírodná dýha Dub Satin Biely
- zárubňa: prírodná dýha Orech
- zárubňa vo verzii PLUS

OCEĽOVÉ ZÁRUBNE

PRODUKTY
PORTA STEEL

TECHNOLÓGIA
PRE DLHÚ
ŽIVOTNOSŤ



GARANCIA
KVALITY

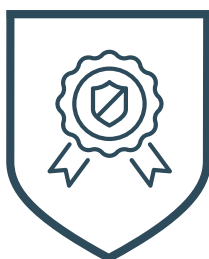

AKTUÁLNY
DESIGN



UNIVERZÁLNA
MONTÁŽ





- vo všetkých našich produktoch používame pozinkovaný plech
- vysoká kvalita povrchov - Premium
- rôznorodé prevedenia povrchov: polyesterová farba, kyselinovzdorná oceľ, plech laminovaný PVC, fóliou ošetrovaný plech
- vysoká odolnosť potvrdená laboratórnymi skúškami
- Možnosť použitia ko dvere interiérové, technické, vchodové a exteriérové

- precízne prepracované detaily
- dlhá trvanlivosť antikorozynej vrstvy
- 18 ročné skúsenosti s výrobou kovových dverí
- vysoké technické a úžitkové parametre

- vysoká estetika výroby a funkčnosť
- bohatý výber Polyesterových Farieb Premium najvyššej kvality
- povrch mat, lesk, štruktúra
- možnosť výroby v súlade s projektom od architekta
- použitie vo verejných budovách, v bývaní, školách, obchodných centrách, výrobných halách, podzemných parkoviskách

- jednoduchá a rýchla montáž
- vyrobené v súlade s platnými normami
- príslušenstvo vylepšujúce funkcie dverí
- možnosť montáže do stien murovaných, betónových a sádkartónových

Kovová Porta SYSTEM

INTERIÉROVÁ OCEĽOVÁ ZÁRUBŇA

Obložková regulovateľná oceľová zárubňa. Poskytuje možnosť regulácie, štylizácie a montáže tak ako štandardná drevená zárubňa Porta SYSTEM. Zároveň prevedenie z ocele s povrchom zabezpečeným galvanicko-lakovaným systémom umožňuje použitie v náročných podmienkach so zvýšenou vlhkosťou alebo nestálou teplotou. Určená je pre použitie s interiérovými krídlami.

FAREBNOSŤ

Základná podkladová farba ★★★★★

Polyesterová farba Premium ★★★★★

Vzorky farieb pozrite str. 217 – 224



SYSTÉM ZABEZPEČENIA OCEĽOVÝCH POVRCHOV



REZ ZÁRUBNE OCEĽOVEJ PORTA SYSTEM



*<https://www.porta.com.pl/dm/warranty15.pdf>

FAREBNOSŤ

Polyesterová farba Premium ★★★★★☆

SKUPINA I	NOVÁ	NOVÁ	
	Biela MAT	Popolavá MAT	Antracit štruktúra
SKUPINA III	NOVÁ	NOVÁ	
	Béžová MAT	Hnedá MAT	Antracit HPL/CPL
	NOVÁ		
	Čierna MAT		

ROZSAHY ZÁRUBNE OCEĽOVEJ PORTA SYSTEM

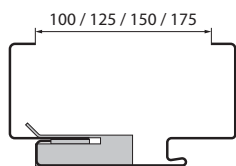

nominálny rozmer

REGULÁCIA ZÁRUBNE OCEĽOVEJ PORTA SYSTEM

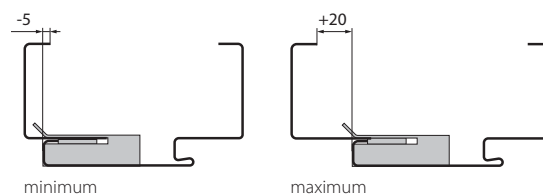

minimum

maximum

ČO ODLÍŠUJE NAŠE PRODUKTY

- NAJWYŻSZĄ JAKOŚCIĄ BLACHY OCYNKOWANEJ
- ODOLNOŚĆ MATERIAŁU
- ŚROKOPONUKA ROHOVÝCH A OBLOŽKOVÝCH ZÁRUBNÍ
- TRVANLIVOSŤ PREVEDENIA
- VYSOKÁ ESTETIKA

JEDNA ZÁRUBŇA, VEĽA MOŽNOSTÍ

- KOMPATIBILITA S INTERIÉROVÝMI KRÍDLAMI PORTA
- ŠIROKÉ MOŽNOSTI REGULÁCIE HRúbKY STENY a podlahách (np. parkety).
- JEDNODUCHÁ MONTÁŽ
- ZOSILNENÝ PROTIPLIECH ZÁMKU
- UNIVERZÁLNY SYSTÉM KOTVENIA

TECHNICKÉ INFORMÁCIE

KONŠTRUKCIA ZÁRUBNE

Zárubňa je vyrobená zo zinkovaného oceľového plechu hrúbky 1,2 mm najvyššej kvality.

Zárubňa sa skladá z:

- nosnej časti prispôbenej hrúbke steny vybavenej potrebným príslušenstvom
- zátky regulovateľnej v rozsahu -5, +20 mm,
- obvodového tesnenia
- čapových pántov

PRÍSLUŠENSTVO W CENIE ZÁRUBNE

- Tri čapové pánty štandard
- imbusový kľúč
- gumové tesnenie na obvode zárubne vo farbe Biela, Popolavá, Hnedá, Krémová, Antracit
- „Wąsy montażowe“
- zosilnenie protipliechu zámku

ROZMER ZÁRUBNE, POZRI STR. 210, TABUĽKA 2

- „60“, „70“, „80“, „90“, „100“ a „120“ ÷ „200“
- Pre osadenie na hotevej podlahe „0“.

POZNÁMKY

- Technické schválenie ITB-KOT-2017/0245 vyd. 1.
- Montáž zárubne je potrebné vykonať na úplne dokončených stenách (np. tapety) a podlahách (np. parkety).
- Polyesterová farba Premium Antracit HPL/CPL je určená pre krídla v HPL/CPL Antracit.
- Rozmer „80“ a „90“ v investičnej norme (svetlý prechod 800, 900 mm) dostupný ako štandard - bez doplatku.

ZA PRÍPLATOK

- zárubňa: farba čierna
- zosilnenie pre samozatvárač
- prah z nehrdzavejúcej ocele

(str. 207)

Regulovaná, Regulovaná PS „na hranu“

ZÁRUBŇA OCEĽOVÁ INTERIÉROVÁ

Výhody tohto produktu sa spájajú s kombinovateľnosťou a jednoduchou montážou. A to všetko pri zachovaní výhodnej ceny. Regulácia šírky umožňuje slobodný výber pri požadovanej hrúbke steny. Zárubňa môže byť použitá v prakticky všetkých typoch interiérov - v bytoch, kanceláriách, fabrikách, hoteloch a všade tam, kde je potrebná zvýšená odolnosť.

TOP
INVESTIČNÉ
KOLEKČIE

FAREBNOSŤ

Základná podkladová farba

★★★★

Polyesterová farba Premium

★★★★★

Vzorky farieb pozrite str. 217 – 224.

SYSTÉM ZABEZPEČENIA OCEĽOVÝCH POVRCHOV

práškový povrchový lak (polyesterová farba)
konzervácia (antikorózna ochranná vrstva)
zinková vrstva (ohňové pozinkovanie)
kovový element

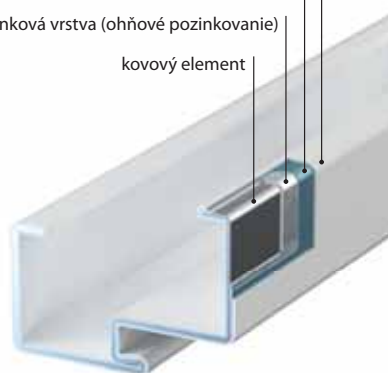

P

POZINKOVANÝ
PLECH

PRODUKT
PORTA STEEL

NAŠE PRODUKTY PONÚKAJÚ

- NAJVYŠŠIU KVALITU POZINKOVANEJ OCELE
- ODOLNOSŤ MATERIÁLU
- TRVÁCNOSŤ
- VYSOKÚ ESTETIKU



Viac informácií nájdete v
KATALÓGU KOVOVÝCH ZÁRUBŇÍ
sk.portadoors.com.pl/do-pobrania



TECHNOLÓGIA
PRE DLHÚ
ŽIVOTNOSŤ



GARANCIA
KVALITY



AKTUÁLNY
DESIGN



UNIVERZÁLNA
MONTÁŽ



ČESKÁ
NORMA



REGULÁCIA



ROZSAH HRÚBKY STENY

A	95 ÷ 120 mm
B	121 ÷ 145 mm
C	146 ÷ 170 mm
D	171 ÷ 195 mm
E	196 ÷ 220 mm
F	221 ÷ 245 mm
G	246 ÷ 270 mm
H	271 ÷ 295 mm

■ PRIEREZ ZÁRUBNE

Regulovateľná zárubňa

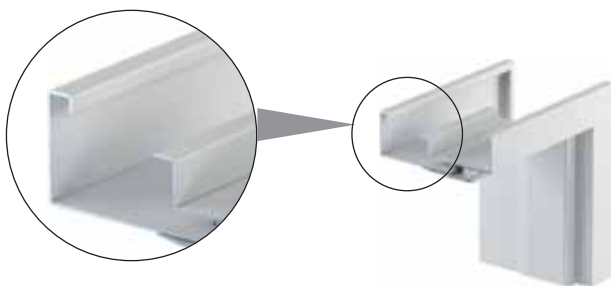

vnútorná strana

Regulovateľná zárubňa „na hranu“

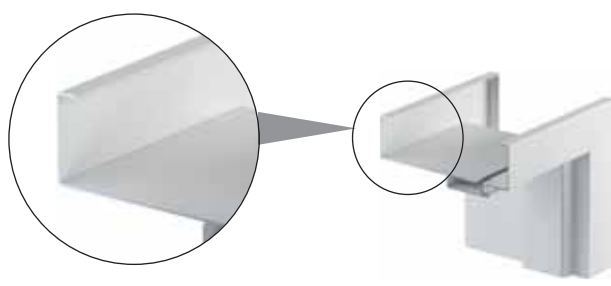

vnútorná strana

■ TECHNICKÉ INFORMÁCIE

KONŠTRUKCIA ZÁRUBNE

Regulovaná zárubňa je zhotovená z najkvalitnejšieho oceľového pozinkovaného plechu s hrúbkou 1,5 mm (Regulovaná) alebo 1,2 mm (Regulovaná „na hranu“).

Zárubňa sa skladá z:

- falcovej časti (so závesmi a otvormi na zámok) montovanej napevno do steny,
- bočného panela zatvárajúceho, objímajúceho stenu,
- celoobvodového tesnenia,
- čapových závesov.

PRÍSLUŠENSTVO – V CENE ZÁRUBNE

- Tri čapové závesy štandard
- Imbusový kľúč
- Gumové tesnenie po obvode zárubne v šedej, hnedej, krémovej a antracitovej farbe
- Roztiahne hmoždiny - zárubňa je ukotvená do murovanej steny
- Samorezné vruty - zárubňa je ukotvená do sádkartónovej steny

ROZMER ZÁRUBNE, POZRI STR. 210, TABUĽKA 2

- „60“, „70“, „80“, „90“, „100“, „110“ a „120“ ÷ „200“ Na osadenie na hotovú podlahu – úroveň „0“

POZNÁMKY

- Národné technické schválenie ITB-KOT-2017/0245 vydanie 1.
- Montáž zárubne sa vykonáva v miestnostiach s dokončenými stenami (napr. tapety) a podlahou (napr. parkety).
- **Nová polyesterová farba Antracit HPL/CPL je určená pre krídla s HPL / CPL Antracit.**
- Rozmery „80“ a „90“ v investičnej norme (svetlý rozmer otvoru 800, 900 mm) je dostať ako štandard – bez príplatku.

ZA PRÍPLATOK

- zárubňa: čierna farba
- farby - SKUPINA II
- výstuž pre samozatvárač
- prah z nehrdzavejúcej ocelej
- protiplech elektrozámku: inverzný alebo reverzný

(str. 207)

(str. 207)

Kovová Rohová MALÁ PLUS, VEĽKÁ, VEĽKÁ Skladaná

KOVOVÉ INTERIÉROVÉ ZÁRUBNE

Výrobok najvyššej kvality, ktorý nachádza svoje uplatnenie všade tam, kde sa montujú dvere s vysokou odolnosťou proti ohňu, korózii a nepriaznivým vonkajším vplyvom. Vďaka automatickej linke práškového lakovania je povrch plechu, ktorý sa používa na výrobu, ideálne hladký a chránený proti korózii.

TOP
INVESTIČNÉ
KOLEKČIE

FAREBNOSŤ

Základná podkladová farba ★★★★★

Polyesterová farba Premium
Laminovaný oceľový plech PCV ★★★★★

Kyselinovzdorná oceľ ★★★★★

Vzorky farieb pozrite str. 217 – 224.

SYSTÉM ZABEZPEČENIA OCEĽOVÝCH POVRCHOV



NAŠE PRODUKTY PONÚKAJÚ

- NAJVYŠŠIU KVALITU POZINKOVANEJ OCELE
- ODOLNOSŤ MATERIÁLU
- TRVÁCNOSŤ
- VYSOKÚ ESTETIKU



Viac informácií nájdete v
KATALÓGU KOVOVÝCH ZÁRUBNÍ
sk.portadoors.com/do-pobrania



PRIEREZ ZÁRUBNE



Rohová MALÁ PLUS



Rohová VEĽKÁ



Rohová VEĽKÁ Skladaná



Rohová VEĽKÁ
z kyselinovzdorného plechu

TECHNICKÉ INFORMÁCIE

KONŠTRUKCIA ZÁRUBNE

Rohové kovové zárubne (malé aj veľké) sú vyhotovené z oceleového pozinkovaného plechu s hrúbkou 1,2 mm. Zárubne sú dostupné ako univerzálne alebo ľavé a pravé. Šírka profilu zárubne: 64 mm (rohová malá PLUS) alebo 105 mm (rohová veľká). Skladané zárubne sú dostupné vo verzii z nehrdzavejúceho (kyselinovzdorného) kefového plechu (profil 100 mm) alebo z oceleového pozinkovaného plechu potiahnutého materiálom so štruktúrou dreva PVC (profil 80 mm). Skladané zárubne sa vyrábajú a dodávajú klientovi ako súprava prvkov zabalených do kartónu na zloženie na mieste montáže.

PRÍSLUŠENSTVO – V CENE ZÁRUBNE

Rohová malá PLUS a veľká a ďalej skladaná pre murované steny:

- Tri čapové závesy štandard
- Tri závesy (pri zárubni o rozmere „100“ a „110“)
- Imbusový kľúč
- Gumové tesnenie po obvode zárubne v béžovej, sivej, hnedej alebo antracitovej farbe
- Kotvy uľahčujúce montáž (rohová malá PLUS)

Rohová veľká pre sadrokartónové steny:

- Tri čapové závesy štandard
- Tri závesy (pri zárubni o rozmere „100“ a „110“)
- Imbusový kľúč
- Gumové tesnenie po obvode zárubne v béžovej, sivej, hnedej alebo antracitovej farbe
- Špeciálne kotvy do sadrokartónových stien uľahčujúce montáž (max. do šírky steny 150 mm)

ROZMER ZÁRUBNE, POZRI STR. 210, TABUĽKA 2

- „60“, „70“, „80“, „90“, „100“, „110“ a „120“ ± „200“¹

V dvoch verziách:

- na osadenie na hotovú podlahu – úroveň „0“
- na zaliatie do podlahy – úroveň „-30“

POZNÁMKY

- Technické schválenie ITB-KOT-2017/0245 vydanie 1, ITB-KOT-2018/0687 vydanie 1.
- Profil 80 pre skladanú zárubňu s PVC nezahŕňa verziu rozšírenia profilu.
- Polyesterová farba antracit HPL/CPL je určená pre krídla s HPL/CPL antracit.

ZA PRÍPLATOK

- farby - SKUPINA II
- zárubňa: čierna farba
- regulovaný hák zamykania (zárubňa rohová veľká)
- montážne príchytky (rohová veľká)
- rozšírenie profilu zárubne od 110 do 150 mm
- rozšírenie profilu zárubne od 155 do 270 mm
- rozšírenie profilu zárubne od 275 do 390 mm
- výstuž pre samozatvárač
- prah z nehrdzavejúcej ocele
- protiplech elektrozámku: inverzný alebo reverzný

(str. 207)
(str. 207)

¹ Rozmery nie sú dostupné v skladanej zárubni z kyselinovzdornej ocele a Rohovej MALEJ PLUS

PROJEKT BIS, PROJEKT Premium®

® autorské riešenie Porta, právne chránené

TOP
INVESTIČNÉ
KOLEKČIE

VNÚTORNÁ VSTUPNÁ ZÁRUBŇA

S myšlienkou na vylepšenie estetiky interiérov sme doplnili našu ponuku o zárubňu PROJEKT. Vďaka špeciálne vyprojektovanému profilu časti kovovej zárubne je možné zrealizovať jednoduchú montáž príložiek PORTA SYSTEM, ktorý zaručuje estetické vyhotovenie prispôbené dverám alebo fasáde.

FAREBNOSŤ

Portasynchro 3D ★★★

Portaperfect 3D ★★★★★
CPL HQ 0,2 mm
Gladstone/Halifax

Vzorky farieb pozrite str. 217 – 224.

■ PRIEREZ ZÁRUBNE



zárubňa PROJEKT BIS



zárubňa PROJEKT Premium

■ (NÁZORNÝ) VÝKRES PRIEREZU

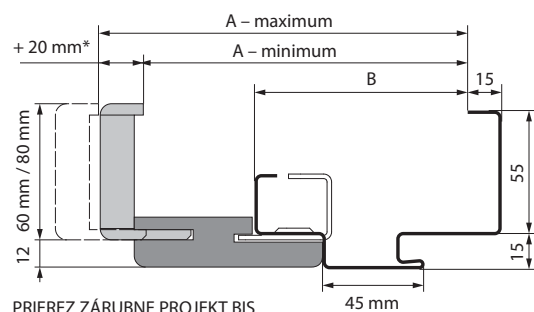

PRIEREZ ZÁRUBNE PROJEKT BIS

* dla zakresu A regulacja +15 mm

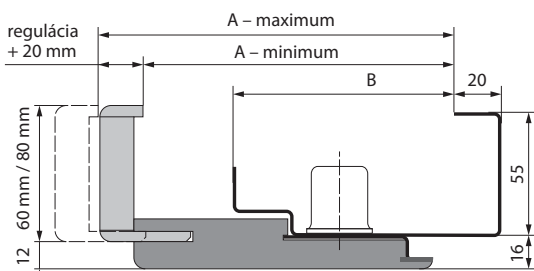

PRIEREZ ZÁRUBNE PROJEKT Premium

MODELE	PROJEKT BIS		PROJEKT PREMIUM	
	A	B	A	B
Rw=27 dB	138 ÷ 363 mm	89 mm	133 ÷ 333 mm	95 mm
Rw=32 dB	138 ÷ 363 mm	89 mm	-	-
AGAT, OPÁL	138 ÷ 363 mm	89 mm	133 ÷ 333 mm	95 mm
KWARC	138 ÷ 363 mm	89 mm	-	-
Granit Tr. C	143 ÷ 368 mm	94 mm	138 ÷ 338 mm	100 mm
EI 30	143 ÷ 368 mm	94 mm	-	-
Granit RC 3, Extreme RC 2, RC 3	147 ÷ 372 mm	98 mm	-	-
Silence 37 dB, polodrážk.	147 ÷ 372 mm	98 mm	-	-
Silence 37 dB, bezpolodrážk.	164 ÷ 389 mm	115 mm	-	-
Rw=42 dB	162 ÷ 387 mm	113 mm	157 ÷ 357 mm	119 mm
EI 60	155 ÷ 380 mm	106 mm	-	-

P
POZINKOVANÝ
PLECH
PRODUKT
PORTA STEEL



TECHNOLÓGIA
PRE DLHÚ
ŽIVOTNOSŤ



GARANCIA
KVALITY



AKTUÁLNY
DESIGN



UNIVERZÁLNA
MONTÁŽ



ČESKÁ
NORMA



60 mm



80 mm



REGULÁCIA



OBKLAD PROJEKT BIS*

ROZSAH ŠÍRKY STENY	AGAT, OPÁL, KWARC, 27 dB, 32 dB	GRANIT, EI 30	Silence 37 dB polodrážk., Granit RC3, Extreme RC3	Silence 37 dB bezpolodrážk	Rw = 42 dB	EI 60
A	138 ÷ 153 mm	143 ÷ 158 mm	147 ÷ 162 mm	164 ÷ 179 mm	162 ÷ 177 mm	155 ÷ 170 mm
B	158 ÷ 178 mm	163 ÷ 183 mm	167 ÷ 187 mm	184 ÷ 204 mm	182 ÷ 202 mm	175 ÷ 195 mm
C	183 ÷ 203 mm	188 ÷ 208 mm	192 ÷ 212 mm	209 ÷ 229 mm	207 ÷ 227 mm	200 ÷ 220 mm
D	203 ÷ 223 mm	208 ÷ 228 mm	212 ÷ 232 mm	229 ÷ 249 mm	227 ÷ 247 mm	220 ÷ 240 mm
E	223 ÷ 243 mm	228 ÷ 248 mm	232 ÷ 252 mm	249 ÷ 269 mm	247 ÷ 267 mm	240 ÷ 260 mm
F	243 ÷ 263 mm	248 ÷ 268 mm	252 ÷ 272 mm	269 ÷ 289 mm	267 ÷ 287 mm	260 ÷ 280 mm
G	263 ÷ 283 mm	268 ÷ 288 mm	272 ÷ 292 mm	289 ÷ 309 mm	287 ÷ 307 mm	280 ÷ 300 mm
H	283 ÷ 303 mm	288 ÷ 308 mm	292 ÷ 312 mm	309 ÷ 329 mm	307 ÷ 327 mm	300 ÷ 320 mm
I	303 ÷ 323 mm	308 ÷ 328 mm	312 ÷ 332 mm	329 ÷ 349 mm	327 ÷ 347 mm	320 ÷ 340 mm
J	323 ÷ 343 mm	328 ÷ 348 mm	332 ÷ 352 mm	349 ÷ 369 mm	347 ÷ 367 mm	340 ÷ 360 mm
K	343 ÷ 363 mm	348 ÷ 368 mm	352 ÷ 372 mm	369 ÷ 386 mm	367 ÷ 387 mm	360 ÷ 380 mm

OBKLAD PROJEKT PREMIUM*

ROZSAH ŠÍRKY STENY	AGAT, OPÁL, 27dB, 32dB	GRANIT kl. C	Rw = 42 dB
B	133 ÷ 153 mm	138 ÷ 158 mm	157 ÷ 177 mm
C	153 ÷ 173 mm	158 ÷ 178 mm	177 ÷ 197 mm
D	173 ÷ 193 mm	178 ÷ 198 mm	197 ÷ 217 mm
E	193 ÷ 213 mm	198 ÷ 218 mm	217 ÷ 237 mm
F	213 ÷ 233 mm	218 ÷ 238 mm	237 ÷ 257 mm
G	233 ÷ 253 mm	238 ÷ 258 mm	257 ÷ 277 mm
H	253 ÷ 273 mm	258 ÷ 278 mm	277 ÷ 297 mm
I	273 ÷ 293 mm	278 ÷ 298 mm	297 ÷ 317 mm
J	293 ÷ 313 mm	298 ÷ 318 mm	317 ÷ 337 mm
K	313 ÷ 333 mm	318 ÷ 338 mm	337 ÷ 357 mm

TECHNICKÉ INFORMÁCIE

KONŠTRUKCIA ZÁRUBNE

Kompletna zárubňa PROJEKT sa skladá:

- kovovej rohovej zárubne, ktorá je vyrobená z pozinkovaného ocelového plechu hrubého 1,2 mm (AGAT), lub 1,5 mm (OPAL, KWARC, GRANIT RC 3, EXTREME RC 3, GRANIT kl. C, Rw = 27 dB, Rw = 32 dB, Silence Rw = 37 dB, Rw = 42 dB, EI 30, EI 60), s pripraveným profilom na montáž príložiek Porta SYSTEM,
 - špeciálne vyfrézovaných častí PORTA System, ktoré tvoria vodorovné nosníky a krycie lišty vyrobené z materiálov na báze dreva.
- Príložka Porta SYSTEM k zárubni PROJEKT je vyrábaná a dodávaná klientovi ako komplet častí zložených na mieste montáže.

PRÍSLUŠENSTVO – V CENE ZÁRUBNE

- štandardné podla druhu zárubne prispôbené typu použitého krídla.

ROZMER ZÁRUBNE, POZRI STR. 210, TABUĽKA 2

- „80“, „90“, „100“
- Možnosť objednávky kovovej časti zárubne v dvoch verziách:
- osadenie na hotovú podlahu – úroveň „0“
- zaliatie do podlahy – úroveň „-30“

POZNÁMKY

- Technické schválenie ITB-KOT-2017/0245 vydanie 1.
- Minimálna hrúbka múru stanoví dolnú hodnotu zakresu – wymiar „A“.
- Zárubňa PROJEKT vyžaduje zväčšenie stavebného otvoru • o $S_0 + 24$ mm (± 10) a $H_0 + 13$ (± 5) k štandardným rozmerom ocelových zárubní, pozri str. 211, Tabuľka 3.

ZA PRÍPLATOK

- príložka zárubne: farby povrchov CPL 0,2 mm – SKUPINA II

PRÍSLUŠENSTVO, ROZMERY, DODATOČNÉ INFORMÁCIE

Dokonalým doplnením ponuky
PORTA bude široké spektrum kľučiek
a príslušenstva ideálne dopasovaných
k jednotlivým produktom.





Kľučky

Z dôvodu použitej techniky tlače, sa môže farba prezentovaného výrobku líšiť od originálu.

UNICO / Trieda 2

NOVINKA



kľučka



dózická



cyklindrická



WC súprava



čierna štruktúra



Antracit štruktúra

ORGANIC / Trieda 2

NOVINKA



kľučka



dózická



cyklindrická



WC súprava



čierna štruktúra



Antracit štruktúra

ACCENT / Trieda 2



kľučka



dózická



cyklindrická



WC súprava



strieborná



strieborná matná



zlatá matná

MODERN / Trieda 2



kľučka



dózická



cyklindrická



WC súprava



strieborná



strieborná matná



zlatá matná

NEXT / Trieda 2



kľučka



dózická



cyklindrická



WC súprava



strieborná



strieborná matná



zlatá matná

OFFICE / Trieda 2



kľučka



dózická



cyklindrická



WC súprava



strieborná



strieborná matná



zlatá



zlatá matná



Antracit

Kľučky

Z dôvodu použitej techniky tlače, sa môže farba prezentovaného výrobku líšiť od originálu.

CARO / Trieda 2



kľučka



dózická



cyklindrická



WC súprava



strieborná



strieborná matná



zlatá matná

ROYAL / Trieda 2



kľučka (72) KOVOVÁ

dózická

cyklindrická

WC súprava



strieborná kartáčovaná



zlatá antická

TOPAZ / Trieda 3

NOVINKA



kľučka



dózická



cyklindrická



WC súprava



nerezová oceľ

EUFORIA Q / Trieda 3

NOVINKA



kľučka



dózická



cyklindrická



WC súprava



čierna

CUBE / Trieda 3

NOVINKA



kľučka



dózická



cyklindrická



WC súprava



nikel kartáčovaný mat



chróm kartáčovaný mat

BRAVA / Trieda 3

NOVINKA



kľučka



dózická



cyklindrická



WC súprava



chróm



chróm kartáčovaný



čierna

ELEGANT / Trieda 4

ODPORÚČAME! Tenká, rozeta je moderná sama o sebe



kľučka



dózická



cyklindrická



WC súprava

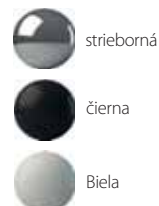

strieborná

čierna

Biela

SIMPLE / Trieda 4

ODPORÚČAME! Tenká, rozeta je moderná sama o sebe



kľučka



dózická



cyklindrická



WC súprava

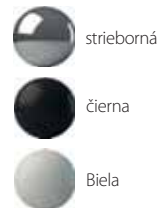

strieborná

čierna

Biela

ISA / Trieda 4 NOVINKA



kľučka



dózická



cyklindrická



WC súprava



chróm
leštený

chróm satyna

čierna

FUSSA / Trieda 4 NOVINKA

ODPORÚČAME! Tenká, rozeta je moderná sama o sebe



kľučka



dózická



cyklindrická



WC súprava



chróm
leštený

chróm satyna

čierna

JULIA / Trieda 4 NOVINKA



kľučka



dózická



cyklindrická



WC súprava



chróm

DIVO FIT / Trieda 4 NOVINKA

ODPORÚČAME! Tenká, rozeta je moderná sama o sebe



kľučka



dózická



cyklindrická



WC súprava



chróm

chróm satyna

čierna

Kľučky

Z dôvodu použitej techniky tlače, sa môže farba prezentovaného výrobku líšiť od originálu.

DIVO FIT / Trieda 4

NOVINKA

ODPORÚČAME! Tenká, rozeta je moderná sama o sebe



kľučka



dózická



cylindrická



WC súprava



chróm



chróm satyna



čierna

FADO FIT / Trieda 4

NOVINKA

ODPORÚČAME! Tenká, rozeta je moderná sama o sebe



kľučka



dózická



cylindrická



WC súprava



chróm



zlatý

Investičné kľučky

OVAL / Trieda 4

NOVINKA



kľučka

dózická

cylindrická

WC súprava

KVADRAT / Trieda 4

NOVINKA



kľučka

dózická

cylindrická

WC súprava



nehrdzavejúca ocel



nehrdzavejúca ocel

UNO 3S / Trieda 3

NOVINKA

ODPORÚČAME! Tenká, rozeta je moderná sama o sebe



kľučka



dózická



cylindrická



WC súprava



neerezová ocel

DUE 3S / Trieda 3

NOVINKA

ODPORÚČAME! Tenká, rozeta je moderná sama o sebe



kľučka



dózická



cylindrická



WC súprava



neerezová ocel

EDEL / Trieda 3



neerezová ocel



kľučka

cylindrická

WC súprava

MINI PLUS



čierna



kľučka

dózická

cylindrická

MIRO **NOVINKA**



PORTA AGAT (I RÓPSKA TRIEDA)



PORTA AGAT PLUS (I RÓPSKA TRIEDA) **NOVINKA**

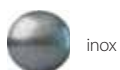

PORTA OPÁL (II EURÓPSKA TRIEDA)



PORTA OPÁL PLUS (II EURÓPSKA TRIEDA) **NOVINKA**

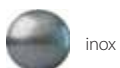

PORTA GRANIT (III EURÓPSKA TRIEDA, PREDTÝM TRIEDA „C“)



Kľučky

Z dôvodu použitej techniky tlače, sa môže farba prezentovaného výrobku líšiť od originálu.

■ PORTA GRANIT PLUS (III EURÓPSKA TRIEDA, PREDTÝM TRIEDA „C“)

NOVINKA



■ ROYAL (III EURÓPSKA TRIEDA, PREDTÝM TRIEDA „C“)

NOVINKA



■ PORTA SAFE (III EURÓPSKA TRIEDA)

NOVINKA

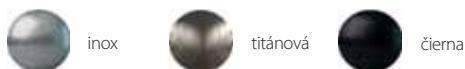

■ ÚCHYTY

pre kolekcie vonkajších vchodových dverí

nehodzavejúca oceľ

ohnutý okrúhly 90 cm

rovný okrúhly 90 cm



inox a titánová

rovný okrúhly 150 cm

rovný hranatý 150 cm

rovný okrúhly 170 cm

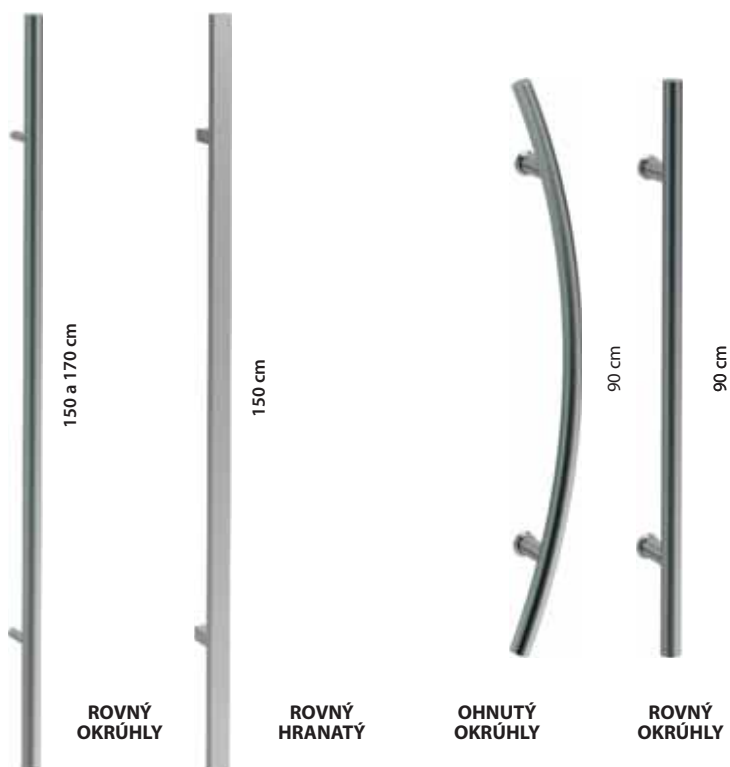
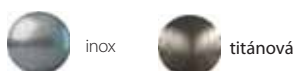

Lišty a ventilácia

KRYCIE LIŠTY

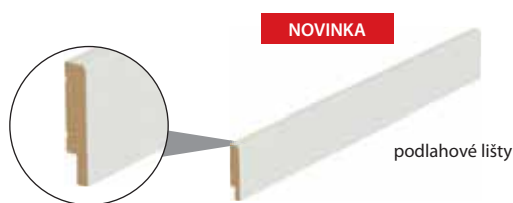

VENTILAČNÉ OTVORY



Kovové ventilačné otvory

- Dostupné farby:
zlatá, zlatá matná, strieborná, strieborná matná



Ventilačná mriežka s osadením (rôzne farby)

- Ventilačná mriežka spĺňa podmienky vetrania kúpeľní v súlade so stavebnými predpismi.



Ventilačná štrbina

GUĽATÉ OKIENKO (BULAJ) Z NEHRDZAVEJÚCEJ OCELE

Guľaté okienko (bulaj) je dostupné iba pri krídlach s výplňou z dutinkovej drevotriesky pri nasledujúcich modeloch plochých krídel:

MINIMAX, Porta DECOR, Laminát CPL, ENDURO, Porta NOVA, Porta CLASSIC, Porta RESIST.

Vnútrotný priemer predstavuje 250 mm pre krídla „60“ a „70“ a 300 mm pre ostatné krídla. Možnosť voľby číreho alebo matného bezpečnostného skla 2. triedy s hrúbkou 6 mm.



- (maximálne 60mm)

Ďalšie príslušenstvo

ZÁVESY, KRYTKY A ZÁMKY



Predaj závesov štandard na kusy
- krídlová a zárubňová časť
• zlatá, strieborná



Kusový predaj závesov
(za komplet) - krídlová
a zárubňová časť



NOVINKA

• Kusový predaj 3D pántov - krídlová a zárubňová časť
• zlotý, strieborná, biela, čierna

Čapové závesy PRIME detail (za komplet)
- krídlová a zárubňová časť.

• zlatá, zlatá matná, strieborná,
strieborná matná



Krytky na závesy pre vonkajšie
dvere (komplet na jeden záves):
• zlatá, strieborná mat,
chróm lesk, biela



Krytky na závesy pre
dvere Villadora
(komplet na jeden záves):
• zlatá lesk, staré zlato,
strieborná lesk

DOPLNKOVÉ VYBAVENIE



Gulatá úchytka pre posuvné
dvere - v cene krídla:
• farba strieborná a zlatá



Hákový zámok s bočnými
úchytkami a čelnou
úchytkou,
pre posuvné dvere.
Dostupné vo farbách:
• zlatá, zlatá mat,
strieborná,
strieborná mat

NOVINKA



Podlhovasté úchyty do
posuvných dverí.
• Dostupné vo farbách
zlatá, zlatá matná,
strieborná, strieborná
matná, čierna

ZÁMKY



Zámok PRIME s čelom
v striebornej alebo
zlatej farbe

• pri kolekciami so syntetickou
fóliou je závera zámku v matnej
pozinkovanej farbe
• pri kolekciami s prírodnou
dýhou je závera zámku
leštená v striebornej farbe



Magnetický zámok s čelom
z nehrdzavejúcej ocele
• pre polodrážkové
a bezpolodrážkové krídla

Protiplech k bezpolodrážkovým
krídlam s reguláciou.
Odporúčame výber závesov
ku kompletu vo farbe
strieborná mat.

VYBAVENIE VSTUPNÝCH DVERÍ



Dve cylindrické
vločky triedy „B”
Dostupné vo farbách:
• strieborná, zlatá

Panoramatický priezor
• farba: strieborná, ierna



ELEKTRO PROTIPLECHY

NOVINKA



elektro protiplech do zárubne
Porta SYSTEM:
• inverzný
• reverzný



elektro protiplech do zárubne oceľovej
Rohovej VEĽKEJ a Regulovanej
• inverzný
• reverzný



Prah z nehrdzavejúcej ocele k
zárubniam výroby Porta k dverám
ROMA a OPTIMAL:
• štandardný (90 mm)
• rozšírený (120 mm)

k dvojkrídlovým dverám:
• štandardný (90 mm)
• rozšírený (120 mm)



Samozatvárač
Dostupný vo farbách:
• strieborná a hnedá

Technické výkresy

■ PŘÍKLADY MONTÁŽE - ZÁRUBNE MINIMAX

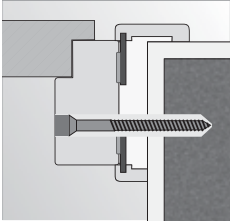

montáž do peny a kotvy do murovanej steny

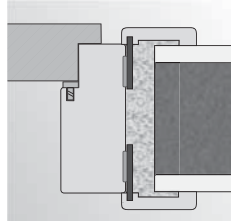

montáž do peny do murovanej steny

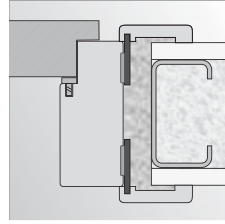

montáž do peny do steny zo sadrokartónovej dosky

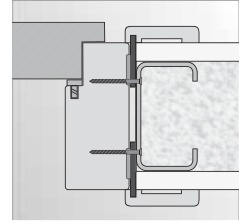

montáž na skrutky do steny zo sadrokartónovej dosky

■ PŘÍKLADY MONTÁŽE - ZÁRUBNE ROHOVEJ

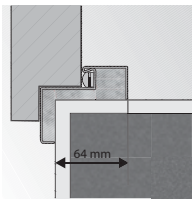

rohová zárubňa malá PLUS

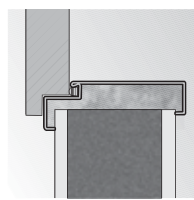

montáž bez dodatočných kotviacich prvkov

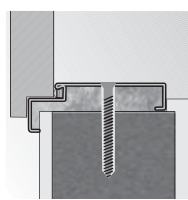

rohová zárubňa veľká montáž pomocou príchytiek

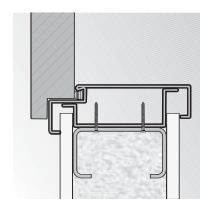

rohová zárubňa veľká montáž do sadrokartónovej steny

■ PŘÍKLADY MONTÁŽE - ZÁRUBŇA REGULOVANÁ, REGULOVANÁ PS „NA HRANU“

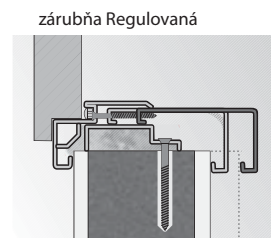

zárubňa Regulovalná

hrúbka steny rozsah regulácie

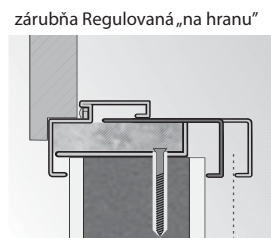

zárubňa Regulovalná „na hranu“

hrúbka steny rozsah regulácie

■ PŘÍKLADY MONTÁŽE - DVERE HIDE

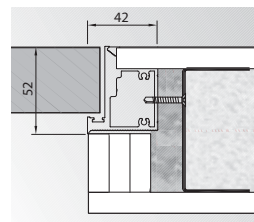

bezfalcové (otváranie von)

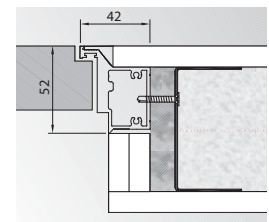

opačný falc (otváranie dovnútra)

■ MODUL RETRO (SO ZÁRUBŇOU PORTA SYSTÉM)

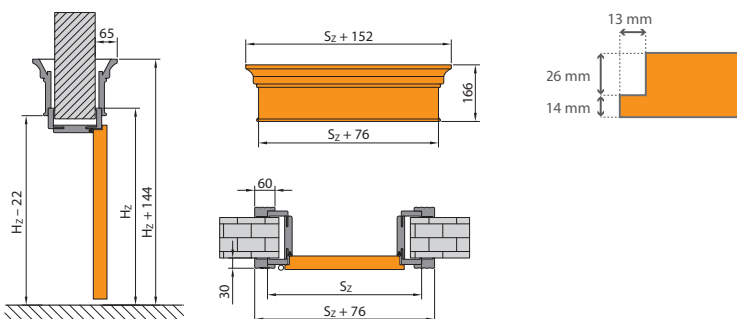

■ OKRAJ KRÍDLA

■ PŘÍPRAVA OTVORU PRE MONTÁŽ BEZPOLODRÁŽKOVEJ ZÁRUBNE

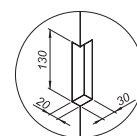

dodatočný otvor v stene je potrebné vykonať pre zárubňu s tromi závesmi

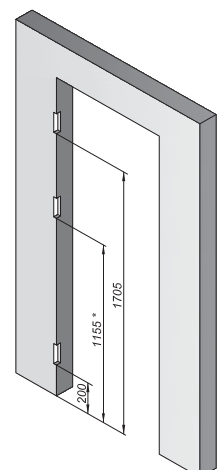

Montážne rozmery dverí

ZÁRUBŇA MINIMAX

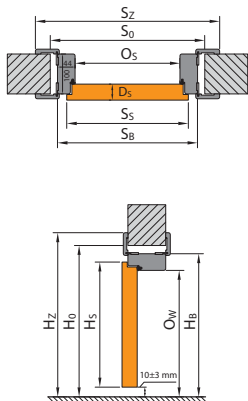

ZÁRUBŇA PORTA SYSTEM

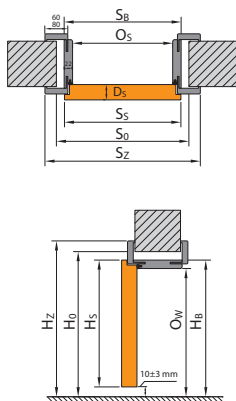

ZÁRUBŇA PORTA SYSTEM ELEGANCE

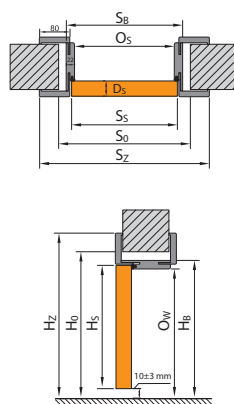

ZÁRUBŇA LEVEL ELEGANCE

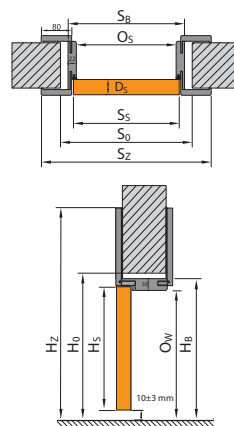

KOVOVÁ ZÁRUBŇA

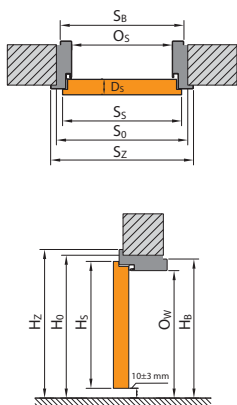

POSUVNÝ SYSTÉM PORTA

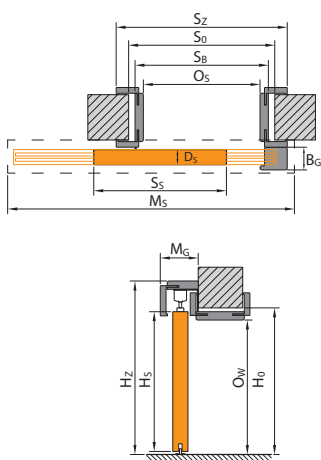

PORTA HIDE

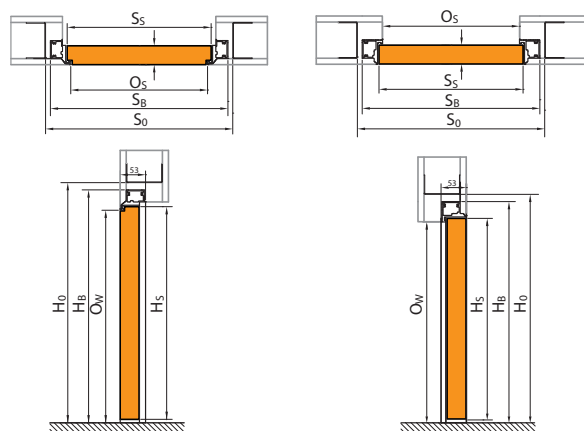

POSUVNÝ SYSTÉM KOMPAKT

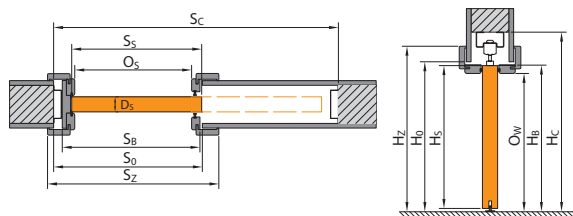

POSUVNÝ SYSTÉM METAL

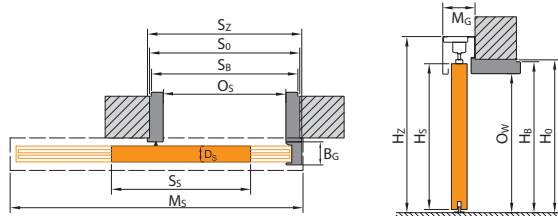

POZOR! Spôsob výpočtu rozmerov dvojkrídlových dverí uvedených v poznámkach na str. 213

LEGENDA K ROZMEROM

- S_s Celková šírka dverného krídla (vrátane polodrážok)
- H_s Celková výška dverného krídla (vrátane polodrážok)
- D_s Šírka dverného krídla
- S_0 Šírka otvoru v stene pripraveného na osadenie zárubne
- H_0 Výška otvoru v stene pripraveného na osadenie zárubne, meraná od úrovne dokončenej podlahy
- O_s Šírka v profi le zárubne (v prípade dverí Alfa, Beta a šatníkových dverí je rozmer zmenšený o hrúbku krídel zavesených na zárubni)
- O_w Výška v profi le zárubne (meraná od úrovne dokončenej podlahy)
- S_b Šírka zárubne, rozmer bez krycích lišt

- H_b Výška zárubne, rozmer bez krycích lišt
- S_z Celková šírka zárubne, rozmer s krycími lištami
- H_z Celková výška zárubne, rozmer s krycími lištami
- M_s Šírka maskovacieho rámu posuvného systému
- M_g Hrúbka maskovacieho rámu posuvného systému
- B_g Šírka dorazovej časti posuvného systému
- $T_{s,w}$ Prípustná tolerancia odchýlky šírky/výšky otvoru v stene
- S_c Šírka otvoru v stene na zabudovanie kazety
- H_c Výška otvoru v stene na zabudovanie kazety (meraná od úrovne dokončenej podlahy)

Venujte pozornosť pruhom 60/80 mm v tabuľkách rozmerov (S_z).

Tabuľky rozmerov dverí

POĽSKÁ NORMA (PN)

■ VNÚTORNÉ DVERE VCHODOVÉ A TECHNICKÉ

TABUĽKA 1

DRUH ZÁRUBNE	ROZMER	S _z	H _z	D _z	S _o	H _o	O _s	O _w	S _b	H _b	S _z (6)	S _z (8)	H _z	T _{sw}
so zárubňou Minimax 60 mm Minimax 100 mm MDF v naturalnej okleinie	60	644	2030	40	710	2075	602	2016	690	2060	800	-	2115	+20/+10
	70	744			810		702		790		900	-		
	80	844			910		802		890		1000	-		
	90	944			1010		902		990		1100	-		
	100	1044			1110		1002		1090		1200	-		
so zárubňou Porta SYSTEM	60	644	2030	40	680	2060	602	2016	646	2038	746	786	profil (6) / (8) 2088 / 2108	+20/+10
	70	744			780		702		746		846	886		
	80	844			880		802		846		946	986		
	90	944			980		902		946		1046	1086		
	100	1044			1080		1002		1046		1146	1186		
	110	1144			1180		1102		1146		1246	1286		
so zárubňou Porta SYSTEM ELEGANCE* / LEVEL	60	618	2017	40	680	2060 / 2070	602	2016	646	2038 / 2046	-	786	2108 / horný panel (20) / (100) 2228/30	+20/+10
	70	718			780		702		746		-	886		
	80	818			880		802		846		-	986		
	90	918			980		902		946		-	1086		
	100	1018			1080		1002		1046		-	1186		
so zárubňou RENOVA***	60	644	2030	40	596	2016	558	1994	584	2007	746	-	2088	+15/-6
	70	744			696		658		684		-			
	80	844			796		758		784		-			
	90	944			896		858		884		-			
	100	1044			996		958		984		-			
	110	1144			1096		1058		1084		-			
so zárubňou Villadora MODERN wersja standard 2.0 / 2.2 (kątownik 80 / 100)	60	618	2017 / 2187	40	680	2060 / 2230	600	2016 / 2186	646	2039 / 2209	-	787 / 827	2110 / 2230** 2300 / 2400**	+20/+10
	70	718			780		700		746		-	887 / 927		
	80	818			880		800		846		-	987 / 1027		
	90	918			980		900		946		-	1087 / 1127		
	100	1018			1080		1000		1046		-	1187 / 1227		
so zárubňou Villadora RETRO	60	644	2030	40	680	2060	602	2016	646	2038	-	789	2110	+20/+10
	70	744			780		702		746		-	889		
	80	844			880		802		846		-	989		
	90	944			980		902		946		-	1089		
	100	1044			1080		1002		1046		-	1189		

POZOR: Rozmery S_z a H_z pre zárubne v prírodnej dýhe sú udávané s toleranciou -1 mm / +3 mm.

* zvolením krídla výšky 220 v prírodnej dýhe je nutné zvýšiť rozmer H_s, H_o, O_w, H_b a H_z o 184 mm - rozmer s toleranciou ± 1 mm.

** verzia zárubne s panelom PLUS

*** S_o / H_o - označuje šírku/výšku meranú vo svetle prechodu starej kovovej zárubne. T_{sw} - tolerancia + 15 mm závisí od konštrukcie starej zárubne.

■ INTERIÉROVÉ DVERE S KOVOVÝMI ZÁRUBŇAMI

TABUĽKA 2

DRUH ZÁRUBNE	ROZMER	S _z	H _z	D _z	S _o	H _o	O _s	O _w	S _b	H _b	S _z	H _z	T _{sw}
so zárubňou ROHOVOU MALOU PLUS	60	644	2030	40	649	2043	596	2016	629	2033	706	2071	±10/±5
	70	744			749		696		729		806		
	80*	844			849		796		829		906		
	90*	944			949		896		929		1006		
	100	1044			1049		996		1029		1106		
so zárubňou: ROHOVOU VEĽKÚ do murovaných stien a ROHOVOU VEĽKÚ SKLÁDANOU z nehrdzavejúcej ocele	60	644	2030	40	675	2055	596	2016	656	2046	706	2071	±10/±5
	70	744			775		696		756		806		
	80*	844			875		796		856		906		
	90*	944			975		896		956		1006		
	100	1044			1075		996		1056		1106		
	110	1144			1175		1096		1156		1206		
so zárubňou ROHOVOU VEĽKÚ s fóliou PVC	60	644	2030	40	675	2055	596	2016	656	2046	706	2071	±10/±5
	70	744			775		696		756		806		
	80*	844			875		796		856		906		
	90*	944			975		896		956		1006		
	100	1044			1075		996		1056		1106		
	110	1144			1175		1096		1156		1206		
so zárubňou ROHOVOU VEĽKÚ do sadrokartónových stien	60	644	2030	40	685	2055	596	2016	680	2046	706	2071	+10/+5
	70	744			785		696		780		806		
	80*	844			885		796		880		906		
	90*	944			985		896		980		1006		
	100	1044			1085		996		1080		1106		
	110	1144			1185		1096		1180		1206		
so zárubňou REGULOVANOU	60	644	2030	40	700	2070	596	2016	680	2058	716	2076	-10/-5
	70	744			800		696		780		816		
	80*	844			900		796		880		916		
	90*	944			1000		896		980		1016		
	100	1044			1100		996		1080		1116		
	110	1144			1200		1096		1180		1216		
so zárubňou REGULOVANOU PS „na hranu“	60	644	2030	40	700	2070	596	2016	679	2058	736	2086	-10/-5
	70	744			800		696		779		836		
	80*	844			900		796		879		936		
	90*	944			1000		896		979		1036		
	100	1044			1100		996		1079		1136		
so zárubňou FAST	60	644	2030	40	675	2055	596	2016	646	2041	736	2086	±10/±5
	70	744			775		696		746		836		
	80	844			875		796		846		936		
	90	944			975		896		946		1036		
	100	1044			1075		996		1046		1136		

***POZOR!** Objednávka v investičnej norme (svetlý rozmer otvoru 800, 900 mm) - dostať nielen ako štandard - bez príplatku (investičná norma - k S_o pripočítať 8 mm).

Pamätajte aj na výber správneho rozmeru krídel určených ku kompletu.

Tabulky rozmerov dverí

POĽSKÁ NORMA (PN)

■ VNÚTORNÉ DVERE VCHODOVÉ A TECHNICKÉ

TABUĽKA 3

DRUH ZÁRUBNĚ	ROZMER	S _s	H _s	D _s	S ₀	H ₀	O _s	O _w	S ₀	H ₀	S _z (6)	S _z (8)	H _z	T _{s/w}
Rw = 27 dB se zárubní Porta SYSTEM	60	644	2030	40	680	2060	602	2016	646	2038	746	786	kątownik (6) / (8) 2088 / 2108	+20 / +10
	70	744			780		702		746		846	886		
	80	844			880		802		846		946	986		
	90	944			980		902		946		1046	1086		
Rw = 32 dB se zesílenou zárubňou Porta SYSTEM	60	644	2030	44	680	2060	602	2016	650	2040	746	786	kątownik (6) / (8) 2088 / 2108	+20 / +10
	70	744			780		702		750		846	886		
	80	844			880		802		850		946	986		
	90	952			988		910		958		1054	1094		
Porta SILENCE Rw=37 dB polodrážkové regulovaná	80	844	2030	49 / 50	880	2060	802	2016	850	2040	946	986	2088/2108	+20 / +10
	90	968			1004		926		974		1070	1110		
	100	1044			1080		1002		1050		1146	1186		
Porta SILENCE Rw=37 dB bezpoldrážkové regulovaná	80	818	2017	49 / 50	880	2060	801	2016	849	2040	-	985	-/2108	+20 / +10
	90	968			1030		951		999		-	1135		
	100	1018			1080		1001		1049		-	1185		
Porta SILENCE Rw=37 dB polodrážkové fixná	80	844	2030	49 / 50	950	2090	802	2017	922	2077	1024	1064	2128/2148	±10 / ±5
	90	968			1074		926		1046		1148	1188		
	100	1044			1150		1002		1122		1224	1264		
Porta SILENCE Rw=37 dB bezpoldrážkové fixná	80	818	2017	49 / 50	950	2090	801	2017	921	2077	-	1063	-/2148	±10 / ±5
	90	968			1100		951		1071		-	1213		
	100	1018			1150		1001		1121		-	1263		
Porta SILENCE Rw=37dB polodrážkové s kovovou zárubňou	80	844	2030	49 / 50	876	2055	796	2013	856	2043	906	-	2068	±10 / ±5
	90	968			1000		920		980		1030	-		
	100	1044			1076		996		1056		1106	-		
Porta SILENCE Rw=37dB bezpoldrážkové s kovovou zárubňou	80	818	2017	49 / 50	875	2055	795	2013	855	2043	905	-	2068	+10 / +5
	90	968			1026		945		1005		1055	-		
	100	1018			1075		995		1055		1105	-		
Rw = 42 dB so zesílenou zárubňou Porta SYSTEM	80	868	2047	68 / 69	915	2080	802	2020	872	2056	968	1008	profil (6) / (8) 2104 / 2124	+20 / +10
	90	968			1015		902		972		1068	1108		
	100	1068			1115		1002		1072		1168	1208		
Rw = 42 dB s zárubní MDF	80	868	2047	68 / 69	975	2105	802	2021	946	2093	1048	1088	kątownik (6) / (8) 2144 / 2164	±10 / ±5
	90	968			1075		902		1046		1148	1188		
	100	1068			1175		1002		1146		1248	1288		
Rw = 42 dB s ocelovou zárubní*	80	888	2047	68 / 69	890	2055	810	2015	870	2045	950	-	2085	±10 / ±5
	90	988			990		910		970		1050	-		
	100	1088			1090		1010		1070		1150	-		
EI 30 s zárubní MDF	60	644	2030	44 / 45	750	2090	602	2014	722	2077	824	864	profil (6) / (8) 2128 / 2148	±10 / ±5
	70	744			850		702		822		924	964		
	80	844			950		802		922		1024	1064		
	90	952			1060		910		1030		1132	1172		
	100	1044			1150		1002		1122		1224	1264		
EI 30, Rw = 27 dB, Rw = 32 dB s ocelovou zárubní*	60	644	2030	44 / 45 40 / 41 44 / 45	675	2055	596	2013	656	2043	706	-	2068	±10 / ±5
	70	744			775		696		756		806	-		
	80	844			875		796		856		906	-		
	90	952			985		904		964		1014	-		
	100	1044			1075		996		1056		1106	-		
Rw = 27 dB, Rw = 32 dB s ocelovou zárubňou pre sádkartónové steny	60	644	2030	40 / 41 44 / 45	685	2058	596	2013	680	2058	706	-	2068	+10 / +5
	70	744			785		696		780		806	-		
	80	844			885		796		880		906	-		
	90	952			993		904		988		1014	-		
	100	1044			1085		996		1080		1106	-		
EI 60 s drevenou zárubňou	60	668	2030	60 / 61	775	2090	626	2017	747	2077	858	-	2133	±10 / ±5
	70	768			875		726		847		958	-		
	80	868			975		826		947		1058	-		
	90	968			1075		926		1047		1158	-		
EI 60 s drevenou zárubňou	60	668	2030	60 / 61	700	2055	618	2011	678	2041	732	-	2068	±10 / ±5
	70	768			800		718		778		832	-		
	80	868			900		818		878		932	-		
	90	968			1000		918		978		1032	-		
Steel EI 30	60	700	2052	53	695	2065	640	2037**	673	2053	760	-	2097	±10 / ±5
	70	800			795		740		773		860	-		
	80	900			895		840		873		960	-		
	90	1000			995		940		973		1060	-		
	100	1080			1075		1020		1053		1140	-		
Steel EI 60	80	916	2054	67	930	2075	840	2029**	911	2064	977	-	2097	±10 / ±5
	90	1016			1030		940		1011		1077	-		
	100	1116			1130		1040		1111		1177	-		
ENDURO	60	644	2030	40	675	2055	596	2016	656	2046	706	-	2071	±10 / ±5
	70	744			775		696		756		806	-		
	80	844			875		796		856		906	-		
	90	952			985		904		964		1014	-		
	100	1044			1075		996		1056		1106	-		
ENDURO s kynnou zárubňou	60	618	2017	40	750	2085	638	2030	728	2075	728	-	2075	±10 / ±5
	70	718			850		738		828		828	-		
	80	818			950		838		928		928	-		
	90	918			1050		938		1028		1028	-		
	100	1018			1150		1038		1128		1128	-		
AQUA	60	618	2017	40	675	2055	596	2016	656	2046	706	-	2071	±10 / ±5
	70	718			775		696		756		806	-		
	80	818			875		796		856		906	-		
	90	926			983		904		964		1014	-		
	100	1018			1075		996		1056		1106	-		
Univerzální dveře do hospodářských místností	70	715	2017	40***	760	2050	700	2018	739	2038	796	-	2066	±10 / ±5
	80	815			860		800		839		896	-		
	90	915			960		900		939		996	-		
Steel BASIC a Steel BASIC PLUS so zár. Rohovou MALÁ PLUS	80	852	2030	40	857	2043 - Basic 2047 - Basic PLUS	804	2016	837	2033	914	-	2071 - Basic 2075 - Basic PLUS	±10 / ±5
	90	952			957		904		937		1014	-		
	100	1052			1057		1004		1037		1114	-		

* Pri použití zárubne PROJEKT BIS (BIS a Premium) je nutné zvětšit otvor v stěně S₀ o 24 mm a výšku H₀ o 12 mm (tolerancia výsledkov ±10 mm / ±5 mm).

** Ostatné rozmery charakteristické pre profil PROJEKT, **viď obrázok na strane 28.**

*** Použitie kovového prahu zníží uvedený rozmer o 16mm.

**** Šírka krídla je meraná na zvislých okrajoch (krídlo bez výplne, otvorené zo strany zatvárania).

Tabuľky rozmerov dverí

POĽSKÁ NORMA (PN)

VCHODOVÉ VNÚTORNÉ DVERE

TABUĽKA 4

DRUH ZÁRUBNE	ROZMER	S ₅	H ₅	D ₅	S ₀	H ₀	O ₅	O _w	S _B	H _B	S _Z (6)	S _Z (8)	H _Z	T _{S/W}
AGAT, OPAL, KWARC, GRANIT tr. C*	80	844	2030	40 / 41 44 / 45 48 / 49	875	2055	796	2016**	856	2046	906	-	2071	±10 / ±5
	90	952			985		904		964		1014	-		
	100	1044			1075		996		1056		1106	-		
AGAT, OPAL so zárubňou MDF 100 mm	80	844	2030	40	910	2075	802	2016	890	2060	1000	-	2115	+20 / +10
	90	952			1018		910		998		1108	-		
	100	1044			1110		1002		1090		1200	-		
GRANIT RC 3, EXTREME RC 3 s kovovou zárubňou*	80	844	2032	50	876	2055	796	2016**	856	2046	906	-	2071	+10 / +5
	90	968			1000		920		980		1030	-		
	100	1044			1076		996		1056		1106	-		
GRANIT RC 3, EXTREME RC 3 so zárubňou PS	80	844	2030	50	880	2060	802	2016	850	2040	-	986	2108	+20 / +10
	90	968			1004		926		974		-	1110		
	100	1044			1080		1002		1050		-	1186		
Steel SAFE	80	868	2037	54	900	2065	820	2023**	880	2053	930	-	2078	±10 / ±5
	90	968			1000		920		980		1030	-		
	100	1068			1100		1020		1080		1130	-		

* dľa Granita kl. C H₅=2032

*** Pri použití zárubne PROJEKT BIS (BIS a Premium) je nutné zvážičť otvor v stene S₅ o 24 mm a výšku H₀ o 12mm (tolerancia výsledkov ±10 mm / ±5 mm).

Ostatné rozmery charakteristické pre profil PROJEKT, **viď obrázok na strane 196.**

*** Použitie kovového prahu zníži uvedený rozmer o 16mm.

VCHODOVÉ VONKAJŠIE DVERE

TABUĽKA 5

	ROZMER	S ₅	H ₅	D ₅	S ₀	H ₀	O ₅	O _w	S _B	H _B	S _Z	H _Z	T _{S/W}				
Steel SAFE	80	868	2037	54	900	2065	820	2023*	880	2053	930	2078	±10 / ±5				
	90	968												1000	920	980	1030
	100	1068												1100	1020	1080	1130
Steel SAFE so zárubňou Thermo	80	868	2037	54	900	2065	822	2023*	882	2053	932	2078	±10 / ±5				
	90	968												1000	922	982	1032
	100	1068												1100	1022	1082	1132
Steel ENERGY PROTECT	80	868	2037	66	900	2065	822	2023*	882	2053	932	2078	±10 / ±5				
	90	968												1000	922	982	1032
	100	1068												1100	1022	1082	1132
Eco POLAR PASSIVE / Eco POLAR	90	952	2067	79/68	1090	2135	920	2010	1060	2116	-	-	±10 / ±5				
	Eco POLAR PASSIVE / Eco POLAR + bočný svetlík													90+30	1052	1390	1360
	Eco POLAR PASSIVE / Eco POLAR + dva bočné svetlík													30+90+30	967	1690	1660
	Eco POLAR PASSIVE / Eco POLAR + bočný svetlík													90+40	967	1490	1460
	Eco POLAR PASSIVE / Eco POLAR + dva bočné svetlík													40+90+40	967	1890	1860
	Eco POLAR PASSIVE / Eco POLAR + bočný svetlík													90+50	967	1590	1560
	Eco POLAR PASSIVE / Eco POLAR + dva bočné svetlík													50+90+50	967	2090	2060
	Eco POLAR PASSIVE / Eco POLAR													100	1067	1190	1160
	Eco POLAR PASSIVE / Eco POLAR + bočný svetlík													100+30	1067	1490	1460
	Eco POLAR PASSIVE / Eco POLAR + dva bočné svetlík													30+100+30	1067	1790	1760
Eco POLAR PASSIVE / Eco POLAR	Eco POLAR PASSIVE / Eco POLAR + bočný svetlík		100+40	1067	2067	79/68	1590	2135	1020	2010	1560	2116	-	-			
	Eco POLAR PASSIVE / Eco POLAR + dva bočné svetlík		40+100+40	1067											1990	1960	
	Eco POLAR PASSIVE / Eco POLAR + bočný svetlík		100+50	1067											1690	1660	
	Eco POLAR PASSIVE / Eco POLAR + dva bočné svetlík		50+100+50	1067											2190	2160	

* Použitie kovového prahu zmenší udávaný rozmer o 16 mm.

DVERE PORTA HIDE

TABUĽKA 6

	ROZMER	S ₅	S _B	S ₀	O ₅	H ₅	H _B	O _w	H ₀	ROZMER	S ₅	S _B	S ₀	O ₅	H ₅	H _B	O _w	H ₀	
PN bezfalcová (otváranie von)	60	618	687	700	603	2027	2069	2027	2080	PN s opačným falcem (otváranie do vnútra)	60	618	687	700	603	2017	2059	2017	2070
	70	718	787	800	703						70	718	787	800	703				
	80	818	887	900	803						80	818	887	900	803				
	90	918	987	1000	903						90	918	987	1000	903				
	100	1018	1087	1100	1003						100	1018	1087	1100	1003				
CN bezfalcová (otváranie von)	60	622	691	710	607	1982	2024	1982	2030	CN s opačným falcem (otváranie do vnútra)	60	622	691	710	607	1972	2014	1972	2020
	70	722	791	810	707						70	722	791	810	707				
	80	822	891	910	807						80	822	891	910	807				
	90	922	991	1010	907						90	922	991	1010	907				
	100	1022	1091	1110	1007						100	1022	1091	1110	1007				
DIN bezfalcová (otváranie von)	60	584	653	670	519	1982	2024	1982	2030	DIN s opačným falcem (otváranie do vnútra)	60	584	653	670	519	1972	2014	1972	2020
	70	709	778	795	694						70	709	778	795	694				
	80	834	903	920	819						80	834	903	920	819				
	90	959	1028	1045	944						90	959	1028	1045	944				
	100	1022	1091	1110	1007						100	1022	1091	1110	1007				
HN bezfalcová (otváranie von)	70	689	758	770	674	2072	2114	2072	2120	HN s opačným falcem (otváranie do vnútra)	70	689	758	770	674	2062	2104	2062	2110
	80	839	908	920	824						80	839	908	920	824				
	90	939	1008	1020	924						90	939	1008	1020	924				

Tabuľky rozmerov dverí

POĽSKÁ NORMA (PN)

INTERIÉROVÉ DVERE S DREVENÝMI ZÁRUBŇAMI

TABUĽKA 7

DRUH ZÁRUBNĚ	ROZMER	S _s	H _s	D _s	S _o	H _o	O _s	O _w	S _b	H _b	S _z	H _z	M _s	M _G	B _G	T _{sw}
Posuvný systém METAL do murovaných stien	60	644	2030	40	670	2055	600	2018	660	2048	680	2114	1310	82	58	+10 / +5
	70	744			770		700		760		780		1510			
	80	844			870		800		860		880		1710			
	90	944			970		900		960		980		1910			
	100	1044			1070		1000		1060		1080		2110			
Posuvný systém METAL do sádkartonových stien	60	644	2030	40	685	2055	600	2018	660	2048	680	2114	1310	82	58	+10 / +5
	70	744			785		700		760		780		1510			
	80	844			885		800		860		880		1710			
	90	944			985		900		960		980		1910			
	100	1044			1085		1000		1060		1080		2110			

DRUH ZÁRUBNĚ	ROZMER	S _s	H _s	D _s	S _o	H _o	O _s	O _w	H _z	M _s (6)/(8)	M _G	B _G	T _{sw}
Posuvný systém Porta	60	644	2030	40	680	2060	602	2016	2119	1413	103	60	+20 / +10
	70	744			780		702			1613			
	80	844			880		802			1813			
	90	944			980		902			2013			
	100	1044			1080		1002			2213			

DRUH ZÁRUBNĚ	ROZMER	S _s	H _s	D _s	S _o (6)/(8)	H _o	O _s (6)	O _s (8)	O _w	H _z	M _s (6)/(8)	M _G	T _{sw}
Posuvný systém ALU	60	744	2030	40	680/640	2060	602	560	2016	2114	1448	63	+20 / +10
	70	844			780/740		702	660			1648		
	80	944			880/840		802	760			1848		
	90	1044			980/940		902	860			2048		
	130	2 x 744			1420/1380		1345	1304			2877		
	150	2 x 844			1620/1580		1545	1504			3277		
	170	2 x 944			1820/1780		1745	1704			3677		

DRUH ZÁRUBNĚ	ROZMER	S _s	H _s	D _s	S _o (6)/(8)	H _o	O _s	O _w	S _b	H _b	S _z (6)	S _z (8)	H _z (6)/(8)	T _{sw}
Systém ALFA	60	644	2000	40	680	2060	460	2016	646	2043	746	786	2088/2108	+20 / +10
	70	744			780		560		746		886			
	80	844			880		660		846		986			
	90	944			980		760		946		1086			
	100	1044			1080		860		1046		1186			
Systém BETA	60	588	1990	40	680	2070	450	2016	646	2050	746	786	2088/2108	+20 / +10
	70	688			780		550		746		886			
	80	788			880		650		846		986			
	90	888			980		750		946		1086			

DRUH ZÁRUBNĚ	ROZMER	S _s	H _s	D _s	S _o *	H _o *	O _s	O _w	S _b	H _b	S _z (6)	S _z (8)	H _z (6)/(8)	S _c	H _c	T _{sw}
Posuvný systém KOMPAKT – jednoduchý	60	644	2030	40	660	2065	600	2018	654	2040	744	784	*2090 / 2110*	1355	2130	+10 / +5
	70	744			760		700		754		844	884		1555		
	80	844			860		800		854		944	984		1755		
	90	944			960		900		954		1044	1084		1955		
	100	1044			1060		1000		1054		1144	1184		2155		
Posuvný systém KOMPAKT – dvojitý	2 x 60	644	2030	40	1265	2065	1214	2018	1258	2040	1358	1398	*2090 / 2110*	2610	2130	+10 / +5
	2 x 70	744			1465		1414		1458		1558	1598		3010		
	2 x 80	844			1665		1614		1658		1758	1798		3410		
	2 x 90	944			1865		1814		1858		1958	1998		3810		
	2 x 100	1044			2065		2014		2058		2158	2198		4210		

* Pro posuvný systém KOMPAKT rozměry S_o a H_o označují rozměr otvoru ve stavebním pouzdrú k osazení zárubně s dekorem dřeva.

DRUH ZÁRUBNĚ	ROZMĚR	S _s	H _s	D _s	S _o	H _o	M _s	T _{sw}
Posuvný systém BLACK	70	744	2090	40	680	2060	2000	±10 / ±5
	80	844			780			
	90	944			880			
	100	1044			980			
Posuvný systém SLIDE	70	744	2200	40	680	2060	2010	±10 / ±5
	80	844			780			
	90	944			880			
	100	1044			980			

POZNÁMKY:

- Tolerancia rozmerov v súlade s PN: do 1 m: ± 1 mm, nad 1 m: ± 2 mm.
- Na dosiahnutie rozmeru S_s pre dvojkrídlové dvere je potrebné:
 - pre polodrážkové krídla: k rozmeru S_o uvedenému v Tabuľke č. 1 pre jednoduché krídlo (polodrážkové), pripočítať rozmer S_s druhého krídla (polodrážkového) alebo bočného panela (polodrážkového) – týka sa kompletu so zárubňou Porta SYSTEM pre polodrážkové krídla: k rozmeru S_o uvedenému v Tabuľke č. 1 pre jednoduché krídlo (polodrážkové), pripočítať rozmer S_s druhého krídla (polodrážkového) alebo bočného panela (polodrážkového) a získanú hodnotu ďalej zmenšiť o 10 mm – týka sa realizácie s ostatnými zárubňami.
 - pre bezpolodrážkové krídla: k rozmeru S_o uvedenému v Tabuľke č. 1 pre jednoduché krídlo (bezpolodrážkové), pripočítať rozmer S_s druhého krídla (bezpolodrážkového) alebo bočného panela (bezpolodrážkového), zväčšeného o 16 mm.
- Bočné panely k polodrážkovým dverám, dostupné v prírodnej dýhe, ponúkame s rozmerom „40“, kde S_s=444, H_s=2030.
- Zárubne sú navrhnuté na osadenie na hotovú, dokončenú podlahu. V prípade kovových zárubní existuje možnosť ich objednania vo verzii predĺženej o 30 mm na zaliatie do podlahy. Potom je nutné uvedené rozmery H_b a H_z zväčšiť o 30 mm (úroveň „30“).
- Rozmer krídla v tabuľke, uvedený pre interiérové krídla, sa týka tak krídel polodrážkových, ako aj presuvných.
- Porta SYSTEM integrované s horným nadsvetlíkom, rozmery H_o, H_b a H_z +302 mm.
- Pri použití zárubne PROJEKT (BIS i Premium) je nutné zväčšiť otvor v stene S_o o 25 mm tiež výšku H_o o 15 mm (tolerancia výsledkov ±10 mm / ±5 mm).

Tabulky rozmerov dverí

ČESKÁ (CN) / NĚMECKÁ NORMA (DIN)

INTERIÉROVÉ DVĚRE

TABUĽKA 8

DRUH ZÁRUBNĚ CN/DIN	ROZMER	S ₃	H ₃	D ₃	S ₀	H ₀	O ₃	O _w	S _B	H _B	S ₂ (6)	S ₂ (8)	H ₂ (6) / (8)	T _{sw}
so zárubňou: Mínimax 60 mm Mínimax 100 mm MDF s prírodnou dýhou	60	648/610	1985	40	715/680	2030	606/569	1971	694/657	2015	804/767	-	2070	+20 / +10
	70	748/735			815/805		706/694		794/782		904/892	-		
	80	848/860			915/930		806/819		894/907		1004/1017	-		
	90	948/985			1015/1055		906/944		994/1032		1104/1142	-		
	100	1048/-			1115/-		1006/-		1094/-		1204/-	-		
so zárubňou: Porta SYSTEM	60	648/610	1985	40	685/650	2015	606/569	1971	650/613	1993	750/713	790/753	profil (6) / (8) 2043/2063	+20 / +10
	70	748/735			785/775		706/694		750/738		850/838	890/878		
	80	848/860			885/900		806/819		850/863		950/963	990/1003		
	90	948/985			985/1025		906/944		950/988		1050/1088	1090/1128		
	100	1048/-			1085/-		1006/-		1050/-		1150/-	1190/-		
so zárubňou: Porta SYSTEM ELEGANCE / LEVEL	60	622/584	1972	40	685/650	2015	606/568	1971	650/612	1993	-	790/752	2063	+20 / +10
	70	722/709			785/775		706/693		750/737		-	890/877		
	80	822/834			885/900		806/819		850/862		-	990/1002		
	90	922/959			985/1025		906/943		950/987		-	1090/1127		
	110*	1122/-			1185/-		1106/-		1150/-		-	1290/-		
so zárubňou: RENOVA**	60	648/-	1985	40	600/561	1971	562/-	1949	588/-	1962	750/-	-	2043	+15* -6
	70	748/-			700/686		662/-		688/-		850/-	-		
	80	848/-			800/811		762/-		788/-		950/-	-		
	90	948/-			900/936		862/-		888/-		1050/-	-		
	100	1048/-			1000/-		962/-		988/-		1150/-	-		
s oceľovou ROHOVOU MALU PLUS	60	648/610	1985	40	655/615	1995	600/561	1968	633/594	1985	710/671	-	2023	±10 / ±5
	70	748/735			755/740		700/686		733/719		810/796	-		
	80	848/860			855/865		800/811		833/844		910/921	-		
	90	948/985			955/990		900/936		933/969		1010/1046	-		
	100	1048/-			1055/-		1000/-		1033/-		1110/-	-		
so zárubňami OCEĽOVOU ROHOVOU VEĽKOU pre murované steny a ROHOVOU VEĽKOU SKLADANOU z nehrdzavejúcej ocele	60	648/610	1985	40	680/640	2010	600/561	1968	660/621	1998	710/671	-	2023	±10 / ±5
	70	748/735			780/765		700/686		760/746		810/796	-		
	80	848/860			880/890		800/811		860/871		910/921	-		
	90	948/985			980/1015		900/936		960/996		1010/1046	-		
	100	1048/-			1080/-		1000/-		1060/-		1110/-	-		
Rohová veľká oceľová skladaná s dýhou PVC	60	648/610	1985	40	680/640	2010	600/561	1968	660/621	1998	710/671	-	2023	±10 / ±5
	70	748/735			780/765		700/686		760/746		810/796	-		
	80	848/860			880/890		800/811		860/871		910/921	-		
	90	948/985			980/1015		900/936		960/996		1010/1046	-		
	100	1048/-			1080/-		1000/-		1060/-		1110/-	-		
Rohová veľká oceľová pre steny K-G	60	648/610	1985	40	685/645	2010	600/561	1968	684/645	1998	710/671	-	2023	+10 / +5
	70	748/735			785/770		700/686		784/770		810/796	-		
	80	848/860			885/895		800/811		884/895		910/921	-		
	90	948/985			985/1020		900/936		984/1020		1010/1046	-		
	100	1048/-			1085/-		1000/-		1084/-		1110/-	-		
s OCEĽOVOU REGULOVANOU zárubňou	60	648/610	1985	40	705/665	2020	600/561	1968	684/645	2010	720/681	-	2028	-10 / -5
	70	748/735			805/790		700/686		784/770		820/806	-		
	80	848/860			905/915		800/811		884/895		920/931	-		
	90	948/985			1005/1040		900/936		984/1020		1020/1056	-		
	100	1048/-			1105/-		1000/-		1084/-		1120/-	-		
s OCEĽOVOU REGULOVANOU PS zárubňou „na hranu“	60	648/610	1985	40	705/665	2023	600/561	1968	683/644	2010	740/701	-	2038	-10 / -5
	70	748/735			805/790		700/686		783/769		840/826	-		
	80	848/860			905/915		800/811		883/894		940/951	-		
	90	948/985			1005/1040		900/936		983/1019		1040/1076	-		
	100	1048/-			1105/-		1000/-		1083/-		1140/-	-		
s oceľovou zárubňou Porta SYSTEM	60	648/610	1985	40	680/640	2010	600/561	1970/1968	650/613	1995/1993	740/701	-	2040/2038	±10/±5
	70	748/735			780/765		700/686		750/736		840/826	-		
	80	848/860			880/890		800/811		850/861		940/951	-		
	90	948/985			980/1015		900/936		950/986		1040/1076	-		
	100	1048/1110			1080/1140		1000/1061		1050/1111		1140/1201	-		
Stalova Obejmujúca	60	648/610	*1985 / 2115****	40	670/635	*2005 / 2135****	600/561	*1970 / 2100****	660/621	*2000 / 2130*	720/681	-	*2030 / 2160****	±10/±5
	70	748/735			770/760		700/686		760/746		820/806	-		
	80	848/860			870/885		800/811		860/871		920/931	-		
	90	948/985			970/1010		900/936		960/996		1020/1056	-		
	100	1048/1110			1070/1135		1000/1061		1060/1121		1120/1181	-		
110	1148/-	1170/-	1100/-	1160/-	1220/-	-								

* týka sa Porta SYSTEM ELEGANCE

** S₀ / H₀ – označuje šírku/výšku meranú vo svetle prechodu starej kovovej zárubne. T_{sw} – tolerancia + 15 mm závisí od konštrukcie starej zárubne.

VCHODOVÉ VNÚTORNÉ DVĚRE

TABUĽKA 9

CN	ROZMER	S ₃	H ₃	D ₃	S ₀	H ₀	O ₃	O _w	S _B	H _B	S ₂ (6)	S ₂ (8)	H ₂	T _{sw}
Steel SAFE	80	848	1985	53	880	2010	800	1969**	860	1999	910	-	2024	±10/±5
	90	948			980		900		960		1010	-		
	100	1048			1080		1000		1060		1110	-		

SKLADACIE DVĚRE

TABUĽKA 10

CN/DIN	ROZMER	S ₃	H ₃	D ₃	S ₀	H ₀	O ₃	O _w	S _B	H _B	S ₂ (6)	S ₂ (8)	H ₂ (6), (8)	T _{sw}
Systém ALFA	60	648/610	1952	40	685/650	2015	465/425	1971	650/613	1993	750/713	790/753	profil (6) / (8) 2043/2063	+20 / +10
	70	748/735			785/775		565/550		750/738		850/838	890/878		
	80	848/860			885/900		665/675		850/863		950/963	990/1003		
	90	948/985			985/1025		765/800		950/988		1050/1088	1090/1128		
	100	1048/-			1085/-		865/-		1050/-		1150/-	1190/-		
Systém BETA	60	592/554	1945	40	685/650	2015	455/415	1971	650/613	2004	750/713	790/753	profil (6) / (8) 2043/2063	+20 / +10
	70	692/680			785/775		555/540		750/738		850/838	890/878		
	80	792/806			885/900		655/665		850/863		950/963	990/1003		
	90	892/930			985/1025		755/790		950/988		1050/1088	1090/1128		

Tabulky rozmerov dverí

ČESKÁ (CN) / NEMECKÁ NORMA (DIN)

POSUVNÉ SYSTÉMY

TABUĽKA 11

CN/DIN	ROZMER	S _s	H _s	D _s	S _o	H _o	O _s	O _w	H _z	M _z (6), (8)	M _G	B _G	T _{s/w}
Posuvný systém PORTA	60	644	1985	40	684	2015	606	1971	2074	1413	103	60	+20 / +10
	70	744			784		706			1613			
	80	844			884		806			1813			
	90	944			984		906			2013			
	100	1044			1084		1006			2213			

* Pro posuvný systém KOMPAKT rozměry S_o a H_o označují rozměr otvoru ve stavebním pouzdře k osazení zárubně s dekorem dřeva.

CN	ROZMER	S _s	H _s	D _s	S _o	H _o	O _s	O _w	S _B	H _B	S _z (6)	S _z (8)	H _z (6),(8)	S _C	H _C	T _{s/w}
Systém KOMPAKT pre posuvné dvere jednokridlové	60	644	1985	40	660	2020	600	1973	654	1995	744	784	"2045 / 2065"	1355	2083	+10/+5
	70	744			760		700		754		844	884		1555		
	80	844			860		800		854		944	984		1755		
	90	944			960		900		954		1044	1084		1955		
	100	1044			1060		1000		1054		1144	1184		2155		
Systém KOMPAKT pre posuvné dvere - dvojkridlové	2x60	644	1985	40	1300	2020	1249	1973	1293	1995	1393	1433	"2045 / 2065"	+10/+5	2083	+10/+5
	2x70	744			1500		1449		1493		1593	1633		3045		
	2x80	844			1700		1649		1693		1793	1833		3445		
	2x90	944			1900		1849		1893		1993	2033		3845		
	2x100	1044			2100		2049		2093		2193	2233		4245		

VNÚTORNÉ DVERE VCHODOVÉ A TECHNICKÉ

TABUĽKA 12

CN	ROZMER	S _s	H _s	D _s	S _o	H _o	O _s	O _w	S _B	H _B	S _z (6)	S _z (8)	H _z (6)	H _z (8)	T _{s/w}
Porta SILENCE Rw=37 dB polodrážkové regulovaná	80	848	1985	49+50	885	2015	806	1971	854	1995	951	991	2044	2064	+20/+10
	90	948			985		906		954		1051	1091			
	100	1048			1085		1006		1054		1151	1191			
Porta SILENCE Rw=37 dB bezpolodrážkové regulovaná	80	822	1972	49+50	885	2015	806	1971	854	1995	951	991	2044	2064	+20/+10
	90	922			985		906		954		1051	1091			
	100	1022			1085		1006		1054		1151	1191			
Porta SILENCE Rw=37 dB polodrážkové fixná	80	848	1985	49+50	955	2045	806	1971	926	2031	1031	1071	2080	2100	±10/±5
	90	948			1055		906		1026		1131	1171			
	100	1048			1155		1006		1126		1231	1271			
Porta SILENCE Rw=37 dB bezpolodrážkové fixná	80	822	1972	49+50	955	2045	806	1971	926	2031	1031	1071	2080	2100	±10/±5
	90	922			1055		906		1026		1131	1171			
	100	1022			1155		1006		1126		1231	1271			
Porta SILENCE Rw=37 dB polodrážkové s kovovou zárubňou	80	848	1985	49+50	880	2010	800	1968	860	1998	910	-	2023	-	±10/±5
	90	948			980		900		960		1010	-			
	100	1048			1080		1000		1060		1110	-			
Porta SILENCE Rw=37 dB bezpolodrážkové s kovovou zárubňou	80	822	1972	49+50	880	2010	800	1968	860	1998	910	-	2023	-	+10/+5
	90	922			980		900		960		1010	-			
	100	1022			1080		1000		1060		1110	-			
EI30 s fixní MDF	60	648	1985	44+45	755	2045	606	1971	726	2031	831	871	2080	2100	±10/±5
	70	748			855		706		826		931	971			
	80	848			955		806		926		1031	1071			
	90	948			1055		906		1026		1131	1171			
	100	1048			1155		1006		1126		1231	1271			
EI30 dřevěné so zárubňou ROHOVOU VEKŤU	60	648	1985	44+45	680	2010	600	1968	660	1998	710	-	2023	-	±10/±5
	70	748			780		700		760		810	-			
	80	848			880		800		860		910	-			
	90	948			980		900		960		1010	-			
	100	1048			1080		1000		1060		1110	-			
AGAT, OPAL, KWARC, GRANIT *	80	848/860	1985	40/44	880/890	2010	800/811	1968**	860/871	1998	910/921	-	2023	-	±10 / ±5
	90	948/985		44/48	980/1015		900/936		960/996		1010/1046				
	100	1048 / -		45/47	1080 / -		1000 / -		1060 / -		1110 / -				
KWARC GRANIT kl. C	80	848	1985	44+45	880	2010	800	1968	860	1998	910	-	2023	-	±10/±5
	90	948		48+49	980		900		960		1010				
	100	1048		1080	1000		1060		1110		-				
GRANIT RC3, EXTREME s kyvnou zárubňou	80	848	1985	50	880	2010	800	1968	860	1998	910	-	2023	-	+10/+5
	90	948			980		900		960		1010	-			
	100	1048			1080		1000		1060		1110	-			
GRANIT RC3, EXTREME - PS	80	848	1985	50	885	2015	806	1971	854	1995	951	991	2044	2064	+20/+10
	90	948			985		906		954		1051	1091			
	100	1048			1085		1006		1054		1151	1191			
Steel BASIC a Steel BASIC PLUS so zár. Rohovou MALÁ PLUS	60	648/610	1985	40	653/614	1997/1995 - Basic 2001/1999 - Basic PLUS	600/561	1970/1968	633/594	1987/1985	710/671	-	2025/2023 - Basic 2029/2027 - Basic PLUS	-	±10/±5
	70	748/735			753/739		700/686		733/719		810/796	-			
	80	848/860			853/864		800/811		833/844		910/921	-			
	90	948/985			953/989		900/936		933/969		1010/1046	-			
	100	1048/1110			1053/1114		1000/1061		1033/1094		1110/1171	-			

* Pri použití zárubne PROJEKT BIS (BIS a Premium) je nutné zvětšit otvor v stěně S_o o 24 mm a výšku H_o o 12 mm (tolerancia výsledkov ±10 mm / ±5 mm).

Další rozměry charakteristické pro profil PROJEKT, viz obrázek na str. 28.

** Použití ocelového prahu sníží uvedený rozměr o 16 mm.

Klasifikácia povrchových úprav Porta

POZRITE SA, AKÉ MNOŽSTVO HVIEZDIČIEK JE PRI NÁZVE VYBRANEJ FÓLIE

V klasifikácii Porta je zohľadnených šesť skupín, rozdelenie na skupiny bolo uskutočnené na základe kvality vyhotovenia, ktorá rozhoduje o jej trvanlivosti a odolnosti proti vonkajším vplyvom. Dúfame, že vám naša klasifikácia uľahčí výber najlepšieho rozhodnutia sa a dopraje vám optimálny výber. Pri každom predstavenom výrobku nájdete informáciu o klasifikácii použitej povrchovej úpravy.

ECONOMIC Trieda predstavujúca ideálne spojenie kvality a ceny. ☆☆☆☆☆☆	STANDARD Základná trieda Porta zaručuje možnosť dlhodobého používania v domácnostiach. ☆☆☆☆☆☆	STANDARD PLUS Rozšírená trieda STANDARD so zvýšenými parametrami oteru a odolnosťou proti vlhkosti. ☆☆☆☆☆☆
PREMIUM Trieda ideálne spája estetiku so zárukou vysokej užitočnej kvality s odporúčaným určením na obytné budovy a kancelárie. ☆☆☆☆☆☆	PROFESSIONAL Trieda spájajúca nemennú funkčnosť s eleganciou všade tam, kde sú dvere bezprostredne vystavené dlhodobému pôsobeniu vonkajších vplyvov, s určením pre hotely, verejné budovy a kancelárie.CPL ☆☆☆☆☆☆	EXTREME Trieda, parametre ktorej predstavujú ochranu pred intenzívnym používaním dverí zhotovených z tohto materiálu. Je určená na miesta s vysokou frekvenciou prevádzky, všade tam, kde denne prechádzajú stovky ľudí. ☆☆☆☆☆☆

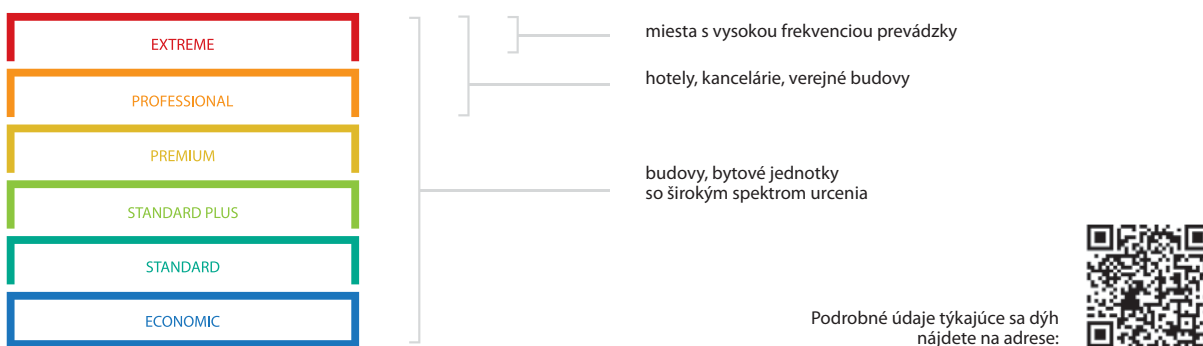

Špeciálne pre vás, na základe európskych štandardov, sme vypracovali klasifikáciu povrchových úprav so zreteľom na rôzne vonkajšie podnety, ktoré majú bezprostredný vplyv na trvanlivosť povrchu dverí. Klasifikáciu tvoria nasledujúce činitele, ktoré pôsobia na dvere a ich podýhovanie pri každodennom používaní:

OTER
 Nevyhnutné pôsobenie pri používaní každých dverí. Každý deň sú dvere vystavované mnohonásobnému oteru spojenému s prechádzaním osôb, ktoré majú často plné ruky pri prenášaní dokumentov, osobných vecí, ktoré znemožňujú ich riadne používanie. Povrch krídla musí vydržať hry detí, dvere tiež často nešetria domáce zvieratá pri čakaní na príchod svojich pánov.

ČISTIACE PROSTRIEDKY
 Upratovacie práce doma aj vo firme nútia používať čistiace prostriedky, čo nie je obvykle bez významu pre trvanlivosť povrchu.

VLHKOSŤ
 Bezprostredné vystavenie pri vysokej vlhkosti vzduchu sa týka predovšetkým dýhy a práve jej odolnosť proti tomuto činiteľu zaručuje nemennosť tvaru a celistvý povrch po celý čas používania.

DENNÉ SVETLO
 Činiteľ ovplyvňujúci zmenu tónovania farieb pri dlhom používaní. Preverili sme pre vás všetky druhy dých a ich reakciu na denné svetlo pri mnohoročnom používaní a hrdó môžeme zdôrazniť, že nami vybrané pokrytie dverí dosahuje veľmi dobré výsledky po celý čas používania.

Vzorky farieb

Farby z palety RAL



Lak Štandard ★★☆☆☆☆



Lak Premium ★★★★★☆



BIELA FARBA POROVNATEĽNÁ S RAL 9003

Akrylová farba UV ★★★★★☆



Fólia Premium ★★★★★☆



V súvislosti s použitím rôznych materiálov a technológií výroby krídla a zárubne môže medzi nimi vzniknúť nie veľký farebný rozdiel.

Fólia Super Matt ★★☆☆☆☆



Fólia Portasynchro 3D ★★☆☆☆☆



Porta prikladá najvyššiu dôležitosť farebnému súladu odporúčaných dverných zostáv, avšak z technologických alebo materiálových dôvodov môžu nastať nie veľké farebné rozdiely medzi elementami.

Vzorky farieb

Fólia Portadecor ★★★★★



* do vyčerpania zásob

Fólia Portadur ★★★★★

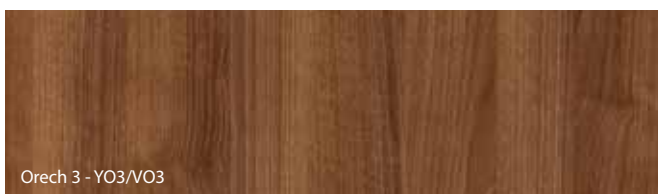

Porta prikladá najvyššiu dôležitosť farebnému súladu odporúčaných dverných zostáv, avšak z technologických alebo materiálových dôvodov môžu nastať nie veľké farebné rozdiely medzi elementami.

Vzorky farieb

Fólia Portalamino ★★★★★☆

NOVÁ

Dub Anglický Hamilton - IDQ

NOVÁ

Dub Striebristý - IDU

Fólia Portaperfect 3D ★★★★★☆

Škandinávsky Dub - PDN

Dub Malibu - PDM

Dub Klasik - PDL

NOVÁ
Buk Škandinávsky - PUA

Dub Naturálny - PDA

Dub Sibírsky - PDY

Dub Kalifornia - PDK

Dub Južný - PDD

Dub Havana - PDH

Doska Gladstone/Halifax ★★★★★★

Dub Biely - TDI

Dub Pieskový - TDP

Dub Hnedý - TDO

NOVÁ

Halifax Naturálny - THN

Porta prikladá najvyššiu dôležitosť farebnému súladu odporúčaných dverných zostáv, avšak z technologických alebo materiálových dôvodov môžu nastať nie veľké farebné rozdiely medzi elementami.

Vzorky farieb

Vodou Riediteľný Vonkajší Lak ★★★★★☆



Prírodná dýha



FARBA ANTRACIT POROVNATELNÁ S RAL 7024

Laminát CPL HQ 0,2 ★★★★★☆

Laminát HPL a CPL 0,7 ★★★★★★

NOVÁ

Biela - 2BM

Biela - HBM / 7BM

Popolavá Euroinvest - 2PO

Popolavá Euroinvest - HPO / 7PO

Dub Milano 1 - 2D1

Dub Milano 1 - 7D1

Orech Bielený - 2OB

Orech Bielený - HOB / 7OB

Buk Porta - 2UU

Buk Porta - 7UU

Dub Naturálny - 2DA

Dub Naturálny - HDA / 7DA

Dub Milano 2 - 2D2

Dub Milano 2 - 7D2

Dub Milano 4 - 2D4

Dub Milano 4 - 7D4

BIELA FARBA POROVNATELNÁ S RAL 9003

SKUPINA I

Porta prikladá najvyššiu dôležitosť farebnému súladu odporúčaných dverných zostáv, avšak z technologických alebo materiálových dôvodov môžu nastať nie veľké farebné rozdiely medzi elementami.

Vzorky farieb

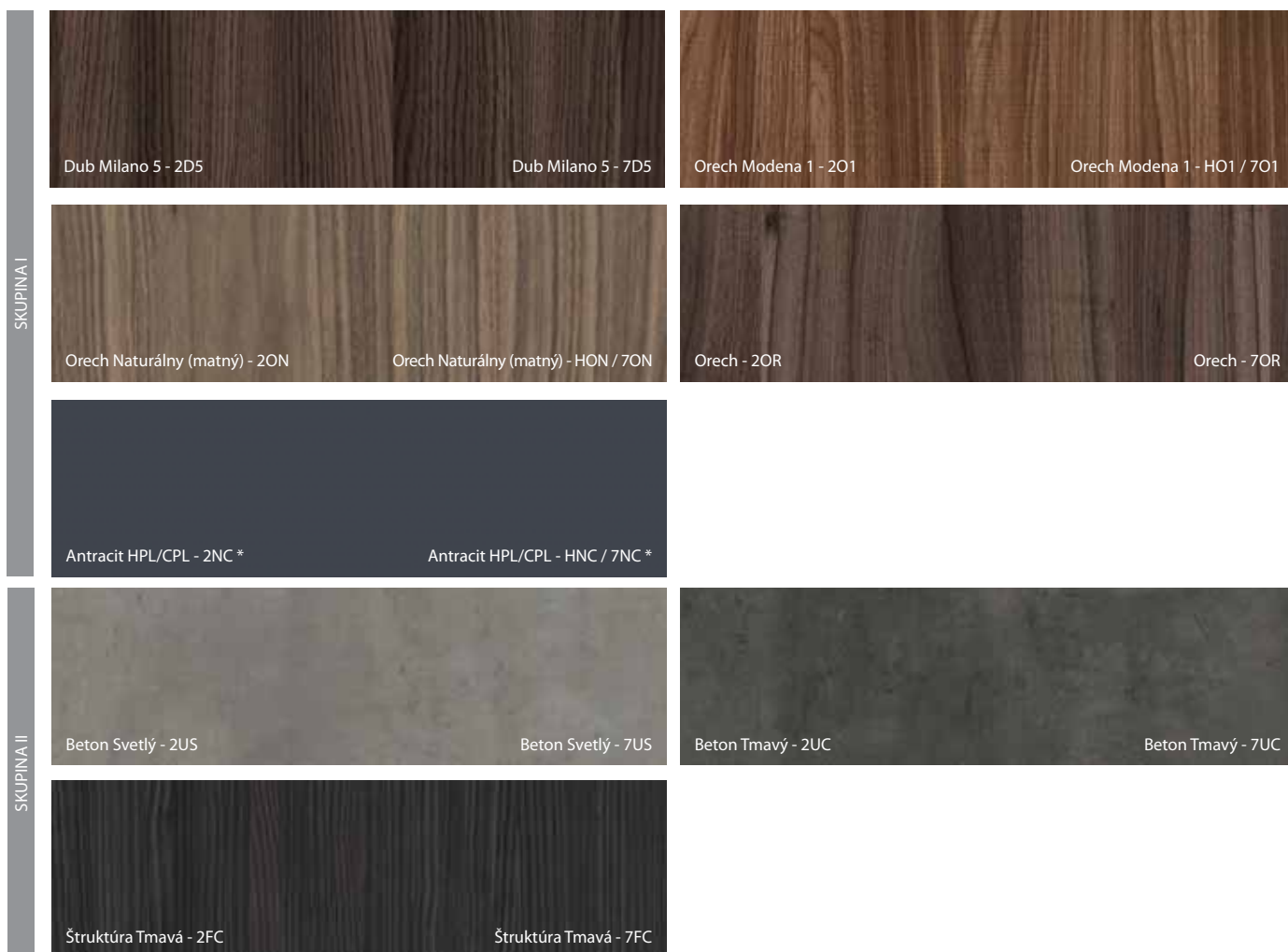

Charakteristika laminátov HPL a CPL na www.porta.com.pl/dm/charakterystykaHPLCPL.pdf

* označenie HPL/CPL je uvádzané z dôvodu k tomu určenej práškovej farbe Antracit HPL/CPL

Prírodná dýha Select★★★★☆



Prírodná dýha

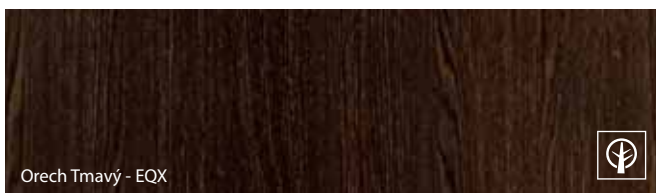

Prírodná dýha Dub★★★★☆



Porta prikladá najvyššiu dôležitosť farebnému súladu odporúčaných dverných zostáv, avšak z technologických alebo materiálových dôvodov môžu nastať nie veľké farebné rozdiely medzi elementami.



Vzorky farieb



Prírodná dýha

Prírodná dýha Jaseň ★★★★★☆☆



Jesion - KJ1



Prírodná dýha Orech ★★★★★☆☆



Orech - KO1



Fólia Prírodná dýha Satin ★★★★★☆☆



Dub Biela - NBI / KBI



Dub Svetlý - NDJ/KDJ



Dub Winchester - NDE/KDE



Tabacco - NTC / KTC



Dub Hnedý - NDR/KDR

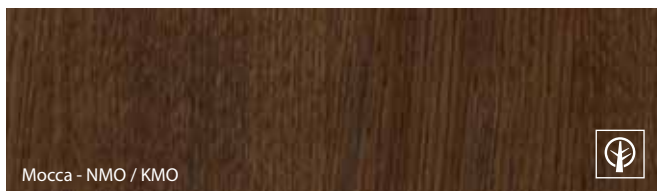

Mocca - NMO / KMO



Nero - NNE / KNE



Označenie farieb:

N - dýha vo verzii „pásy“

K - dýha vo verzii „kvet“

Vzor dýhy sa ziska správnym výberom dreva a správnym spracovaním dyhových listov a technikou skladania.

Pásy - dýha s rovnomernou kresbou štruktúry dreva.

Kvet (fl ader) - dýha s prirodzenou, jasnou a živou kresbou štruktúry dreva.

Špecifikom prírodnej dýhy je možnosť výskytu rozdielov v kresbe a farbe. Tieto rozdiely nie sú dôvodom na reklamáciu tovaru.

BIELA FARBA POROVNATEĽNÁ S RAL 9016

Prírodná dýha Select - je špeciálne upravená a vybraná prírodná dýha charakterizovaná vysokou opakovateľnosťou štruktúrou zŕn a odtieňom farby.

Výrobky vyrobené v tomto type spĺňajú vysoké štandardy kvality.

Prírodná dýha Dub, Jaseň, Orech a dýha Natural Dub Satin - to je dýha charakterizovaná rôznymi farbami, zrnami, vláknami a podobne. Ich charakter je výsledkom prirodzeného rastúceho prostredia stromov, od klimatických a biotopových podmienok vyskytujúcich sa v rámci toho istého biologického druhu.

Tieto morfológické vlastnosti dreva, charakteristické pre prírodný materiál, ho odlišujú od plastov a ako také, v žiadnom prípade nepredstavujú chybu vo výrobku.

Porta prikladá najvyššiu dôležitosť farebnému súladu odporúčaných dverných zostáv, avšak z technologických alebo materiálových dôvodov môžu nastať nie veľké farebné rozdiely medzi elementami.

Vzorky farieb

Laminovaný ocelový plech PVC ★★★★★☆

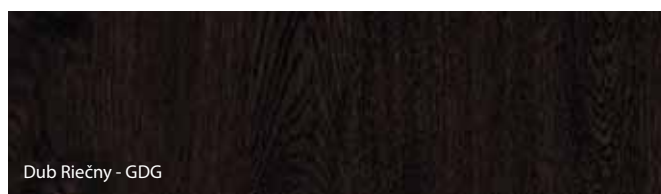

* do vycerpania zásob

Poťahovaný plech ★★★★★☆

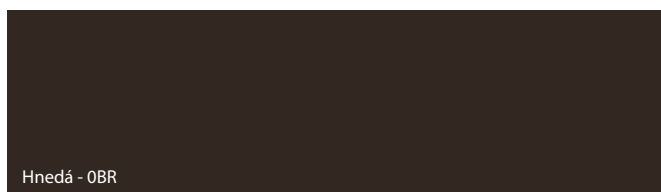

Vzhľadom na charakter použitého materiálu, farebnosť produktov je podobná k spomínaným odtieňom z palety RAL).

BIELA FARBA POROVNATEĽNÁ S RAL 9010 / HNEDÁ FARBA POROVNATEĽNÁ S RAL 7035
FARBA ANTRACIT POROVNATEĽNÁ S RAL 7024 / HNEDÁ FARBA POROVNATEĽNÁ S RAL 8017

Pozinkovaný plech ★★★★★☆



Kyselinovzdorná oceľ' ★★★★★★



Porta prikladá najvyššiu dôležitosť farebnému súladu odporúčaných dverných zostáv, avšak z technologických alebo materiálových dôvodov môžu nastať nie veľké farebné rozdiely medzi elementami.

Vzorky farieb

Polyesterová farba Premium ★★★★★☆

SKUPINA I	NOVÁ Biela MAT - LBM	NOVÁ Popolavá MAT - LPM
	NOVÁ Hnedá MAT - LRM	NOVÁ Béžová MAT - LKM
	Antracit HPL/CPL - LNC *	Antracit štruktúra - LNT
	Biela - LBI	Popolavá - LPO
SKUPINA II	Hnedá - LBR	
SKUPINA III	NOVÁ Čierna MAT - LCM	

* značenie HPL/CPL udávané vzhľadom na špeciálny povrch Antracyt HPL/CPL

Biela Farba (LBM) porovnateľná s RAL 9003 / Biela Farba (LBI) porovnateľná s RAL 9016
Popolavá Farba (LMP, LPO) porovnateľná s RAL 7047 / Hnedá Farba (LRM, LBR) porovnateľná s RAL 8028
Béžová Farba(LKM) porovnateľná s RAL 1019 / Čierna farba (LCM) porovnateľná s RAL 9017
Farba Antracit Štruktúra (LNT) porovnateľná s RAL 7024

Základná farba ★★★★★☆



Základná farba – Popolavá (LBP) porovnateľná s RAL 7035

Porta prikladá najvyššiu dôležitosť farebnému súladu odporúčaných dverných zostáv, avšak z technologických alebo materiálových dôvodov môžu nastať nie veľké farebné rozdiely medzi elementami.

Zasklenie

■ TYPY SKIEL



Sklo matné



Sklo „čínčila“



Sklo „rámček“ matné



Sklo Villadora A



Sklo Villadora B



Sklo priehľadné

Dodatočné informácie

PRIPRAVILI SME PRE TEBA ZOZNAM LINKOV NA NAŠU WWW STRÁNKU. NÁJDEŠ TU DÔLEŽITÉ INFORMÁCIE, KTORÉ SA V KATALÓGU NENACHÁDZAJÚ.



Typ Konštrukcií

Tu nájdeš typy konštrukcií všetkých našich krídel.



Technické Parametre a použitie Dverí PORTA

- Tu nájdeš zoznam parametrov ako: Mechanická Trieda, Odolnosť voči vlámaniu, Požiarna Odolnosť, Dymostesnosť, Zvuková Izolácia, a zároveň odporúčané použitie dverí podľa projektu.
-



Zrkadlo v posuvných krídlach

Pozri sa, z ktorej strany sa nachádza zrkadlo v posuvných krídlach.



Sklo v Tvojich dverách

Pozri sa, z ktorej strany sa nachádza matná strana skla.



Tabuľky rozmerov dvojkrídlových dverí

Nájdeš tu tabuľky s rozmermi interiérových dvojkrídlových dverí s drevenými zárubňami.



Svetlíky

Tu nájdeš informácie týkajúce sa svetlíkov

5*

ROKOV
ZÁRUKY

5 ROKOV*

ZÁRUKY NA VŠETKY PRODUKTY

36 MESIACOV

NA KRÍDLA A ZÁRUBNE

+ DOPLNKOVÝCH 24 MESIACOV

ZA VYUŽITIE AUTORIZOVANÝCH SLUŽIEB
SERVISNÝCH SKUPÍN



* **DETAILNÉ INFORMÁCIE O PROGRAME
SÚ DOSTUPNÉ NA ADRESE:**

<https://www.porta.com.pl/dm/warranty.pdf>

POKIALĎ HĽADÁTE:

- VYSOKÚ KVALITU DVERÍ
- INOVATÍVNY DIZAJN
- CERTIFIKOVANÉ VÝROBKY A TECHNICKÉ SCHVÁLENIA
- PREVERENÉ INVESTIČNÉ RIEŠENIA
- ROZSIAHLU DISTRIBUČNÚ SIEŤ NA SLOVENSKU AJ EURÓPE
- PROFESIONÁLNY POPREDAJNÝ SERVIS

TOTO VŠETKO NÁJDETE V PONUKE PORTA DOORS

INTERIÉROVÉ DVERE, DREVENÉ
záruka 24 + 12 mesiacov (s montážou agm)

Pozrite si naše realizácie

> WWW.PORTADOORS.CZ/REALIZACE



Polsko, Lublin, Swidnik, Airport



Polsko, Gdaňsk, Shakespeare Theatre



Polsko, Krakow, Arena



Tento katalóg výrobkov nepredstavuje ponuku v zmysle predpisov Občianskeho zákonníka. Firma Porta KMI Poland Sp. z o.o. S.K. si vyhradzuje právo zaviesť (bez predchádzajúceho upozornenia), zmeny technických parametrov vybavenie, podmienok predĺženej záruky a špecifí kácie výrobkov. Obsiahnuté informácie sa stávajú aktuálne okamihu zverejnenia tejto publikácie. Všetky predchádzajúce cenníky týkajúce sa toho istého sortimentu stráca platnosť.



Bělorusko, Minsk, Hotel Victoria



Bělorusko, Minsk, Nákupní Centrum Hrad



Bělorusko, Minsk, Hotel Slovanský



PRISPÔSOBTE DVERE SVOJIM POTREBÁM

VZORY

Prispôsobte model dverí funkcií a štýlu miestností.

FUNKCIA

Prispôsobte úžitkové vlastnosti dverí miestnostiam a budove.

PARAMETRE

Prispôsobte parametre dverí požiadavkam projektu.

FAREBNOST

Prispôsobte farebnosť dverí ich cieľovému prostrediu.



Klientom je k dispozícii široká škála vyhotovení tak v štandardných, ako aj v neštandardných realizáciách. **NEŠTANDARDNÉ** vyhotovenia: Obchodné oddelenie (Oddelenie kontraktov) – úsek exportu, tel.: +48/ 58 6778 147 alebo +48/ 58 6778 131, e-mail: info@porta.com.pl
ŠTANDARDNÉ vyhotovenia: Katalóg Porta Doors, sk.portadoors.com

PORTA KMI Poland Sp. z o.o. Spółka Komandytowa

Szkolna 54, 84-239 Bolszewo, Poland

S.C. PORTA KMI România S.R.L.

Zona Industrială Arad Nord – Vest, Strada III, Nr. 11, 310491 Arad

www.portadoors.ro, e-mail: info_doors@porta.com.pl

CUI: RO15624380, J02/910/2003, Capital social: 49.949.090 RON



- Továrne PORTA
- Dealerská sieť PORTA

TRVANLIVOST

